

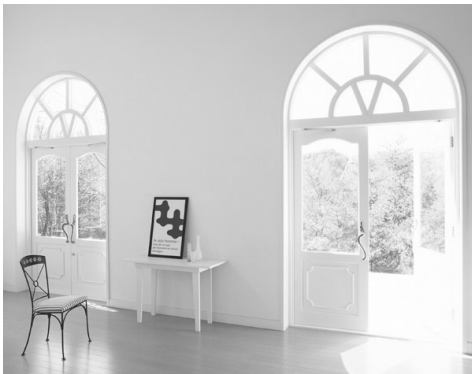























Home Entertainment Projector EH-DM3

Руководство пользователя



Условные обозначения, используемые в данном руководстве

	<p>Указывает на действия, которые могут повлечь за собой повреждение или сбой работы проектора.</p>
	<p>Указывает на дополнительную информацию по данной теме, которая может быть Вам полезна.</p>
	<p>Указывает страницу, на которой приведена полезная информация по данной теме.</p>
	<p>Указывает последовательность выполняемых действий. Все процедуры должны выполняться строго в указанной последовательности.</p>
	<p>Указывает кнопки на пульте дистанционного управления или проекторе.</p>
<p>"(Название меню)"</p>	<p>Указывает названия пунктов меню и сообщения, выводимые на дисплей. Пример: "Яркость"</p>
 	<p>В зависимости от типа дисков, выполняемые операции и функции могут варьироваться. Данными символами обозначается тип диска, для которого может быть выполнена процедура.</p> <div style="display: flex; justify-content: space-around; align-items: flex-start;"> <div style="text-align: center;">   </div> <div style="text-align: center;">   </div> <div style="text-align: center;">   </div> <div style="text-align: center;">   </div> <div style="text-align: center;">   </div> <div style="text-align: center;">   </div> <div style="text-align: center;">   </div> <div style="text-align: center;">   </div> </div>

Содержание

Правила техники безопасности.....	2
Эксплуатация и хранение	8
Диски и устройства хранения USB.....	10
Названия компонентов и функции	13
Подготовка пульта дистанционного управления .	17

Быстрое начало работы

Установка	19
Проекционное расстояние и размер экрана.....	19
Подключение кабеля электропитания.....	19
Воспроизведение диска	20
Воспроизведение диска и проецирование	20
Регулировка параметров изображения и уровня громкости звука.....	21
Остановка воспроизведения.....	23
Отключение электропитания	23
Основные операции, выполняемые во время воспроизведения	24
Пауза	24
Перемотка вперед/назад	24
Пропуск	25
Покадровый просмотр	25
Замедленное воспроизведение.....	25
Временное использование лампы проектора для подсветки (Перерыв)	26
Color Mode (Цветовой режим)	26
Регулировка интенсивности света (Автонастр. диафр.).....	26
Отключение звука	27

Дополнительные операции

Использование дополнительных функций воспроизведения	28
Управление воспроизведением из меню DVD диска	28
Воспроизведение Video CD из меню.....	30
Воспроизведение JPEG, MP3/WMA и DivX®.....	33
Воспроизведение по выбранному номеру эпизода или дорожки.....	36
Повтор и воспроизведение в случайном порядке	37
Воспроизведение по программе.....	39
Ув Масш	40
Изменение языка дубляжа.....	41
Изменение языка субтитров	41
Выбор ракурса съёмки	42
Выполнение операций из экрана информации о воспроизводимом объекте	42
Настройка таймера автоматического отключения.....	45
Изменение соотношения сторон экрана	46
Воспроизведение с подключенным периферийным устройством	48
Подключение устройства хранения USB.....	48
Подключение проектора к внешнему видеоустройству, телевизору или компьютеру	49
Проецирование изображений от подключенного внешнего видеоборудования или компьютера	52

Настройки аудио.....	54
Подключение наушников	54
Подключение Микрофона	55
Подключение аудиооборудования через коаксиальный цифровой аудиовход	56
Выбор режима объемного стереозвуча	56
Выбор цифровых звуковых эффектов	57

Настройка параметров

Функции и работа с меню Установки.....	58
Использование меню Установки.....	58
Список меню Установки.....	59
Кодовые обозначения языков.....	61
Настройки параметра "Цифровой Выход" и выходные сигналы	62
Операции и функции меню Настройка изображ. .	63
Операции в меню Настройка изображ.	63
Меню Настройка изображ.	64
Функции защиты	66
Замок от злоумышленников	66

Приложение

Поиск и устранение неполадок	67
Значения показаний индикаторов.....	67
Если показания индикаторов не помогают устранить неисправность	70
Техническое обслуживание	73
Чистка	73
Периодичность замены расходных материалов	74
Дополнительные принадлежности и расходные материалы	74
Замена расходных материалов	75
Проекционное расстояние и размер экрана	79
Список совместимых разрешений	80
Список форматов, совместимых с MPEG	82
Характеристики	83
Глоссарий	84
Предметный указатель	85
Запросы.....	86

Быстрое начало работы

Дополнительные операции

Настройка параметров



Приложение

Правила техники безопасности

Перед эксплуатацией данного устройства необходимо прочесть все инструкции по эксплуатации и технике безопасности. После ознакомления со всеми инструкциями сохраните эту информацию для последующего изучения.

В документации и в устройстве используются графические символы для описания инструкций по безопасной эксплуатации устройства.

Во избежание травм или имущественного ущерба убедительная просьба обращать особое внимание на примеры, обозначенные символами предупреждений.

 Предупреждение	Этот символ обозначает, что неправильное обращение с устройством может стать причиной травматизма или создать угрозу для жизни.
 Внимание	Этот символ обозначает, что неправильное обращение с устройством может стать причиной травматизма или увечья.

Пояснения символов

Символы, запрещающие выполнение операции



Запрещается



Не
разбирать



Не
прикасаться



Не
допускать
попадания
влаги



Не
использовать
в условиях
повышенной
влажности



Не ставить на
неустойчивую
поверхность

Символы рекомендаций



Инструкции



Отключить
вилку из
электрической
розетки

Важные инструкции по технике безопасности

При настройке и эксплуатации проектора обязательно соблюдайте инструкции, приведённые ниже:

- Внимательно прочитайте документацию проектора.
- Сохраните документацию проектора в надёжном месте.
- Обращайте внимание на все предупреждения.
- Обязательно выполняйте все инструкции.
- Не используйте проектор рядом с водой.
- Для чистки используйте только сухую материю.
- Не закрывайте доступ к вентиляционным отверстиям. Установку устройства выполняйте в соответствии с инструкциями изготовителя.
- Не устанавливайте проектор вблизи источников тепла (батареи, отопительные приборы, печи и т.п.).
- Используйте только кабели питания с полярной вилкой или вилку с заземляющим контактом. У полярной вилки один из двух штырей шире другого. У вилки с заземляющим контактом имеются два штыря, а третий используется в качестве контакта "земля". Данные типы электрических вилок спроектированы для обеспечения безопасности пользователей. Если вилка кабеля, входящего в комплект поставки, не входит в розетку, обратитесь к электрику для замены розетки на подходящую.
- Не наступайте, не ставьте тяжёлых предметов и не перегибайте кабель электропитания, особенно в месте подсоединения к вилке и устройству.
- Используйте только те дополнительные принадлежности, которые рекомендованы изготовителем.
- Используйте только те передвижные подставки, штативы, кронштейны и стойки, которые рекомендованы изготовителем или входят в комплект поставки устройства. Будьте аккуратны при перемещении передвижной подставки с установленным проектором – устройство может опрокинуться.



- Отключайте кабель электропитания устройства во время грозы или перед длительным перерывом в эксплуатации.
- Обслуживание устройства должен выполнять квалифицированный специалист. Обслуживание устройства должно выполняться при повреждении кабеля или вилки кабеля электропитания, попадании жидкости или посторонних предметов внутрь устройства, сбоях в работе и в случае падения устройства.

Предупреждение

Во избежание возгорания или поражения электрическим током обеспечьте защиту устройства от влаги.



Не использовать в условиях повышенной влажности

Отключите электропитание проектора и обратитесь в сервисную службу для вызова квалифицированного специалиста в перечисленных ниже случаях:

- Устройство издает необычный запах или необычные звуки.
- Внутрь устройства попала жидкость или посторонние предметы.
- После падения или повреждения корпуса устройства.

Дальнейшая эксплуатация устройства в этих условиях может привести к возгоранию или поражению электрическим током.

Не пытайтесь ремонтировать устройство самостоятельно. Ремонт устройства должен выполнять квалифицированный специалист.

Устанавливайте устройство вблизи легко доступной розетки.



Отключить вилку из электрической розетки

Запрещено открывать какие-либо крышки проектора за исключением тех случаев, когда это специально оговорено в руководстве пользователя. Ни в коем случае не пытайтесь разбирать или модифицировать проектор (в том числе расходные материалы). Ремонт устройства должен выполнять квалифицированный специалист.

Электрическое напряжение внутри устройства может стать причиной поражения электрическим током.



Не разбирать

Обеспечьте защиту устройства от проникновения влаги.



Не использовать в условиях повышенной влажности

Параметры электросети питания проектора должны соответствовать указанным на заводской табличке. Несоблюдение этого требования может привести к возгоранию или поражению электрическим током. Если Вам неизвестны параметры Вашей электросети, обратитесь к поставщику или в местную энергоснабжающую организацию.



Запрещается

Используйте только соответствующие кабели электропитания. Использование несоответствующих кабелей электропитания может привести к возгоранию или поражению электрическим током.

Кабель электропитания, входящий в комплект поставки проектора, соответствует параметрам электросети в стране приобретения. При эксплуатации устройства в стране приобретения запрещается использовать кабели с параметрами электросети кроме заданных для устройства. Если устройство эксплуатируется в другой стране убедитесь, что напряжение источника питания, тип розетки и параметры электрической сети устройства соответствуют местным стандартам требованиям и при необходимости приобретите электрический кабель соответствующего типа.



Инструкции

При подключении кабеля электропитания к розетке соблюдайте меры предосторожности, указанные ниже.

Несоблюдение данных требований может привести к возгоранию или поражению электрическим током.

- Не подключайте избыточную нагрузку к розеткам, удлинителям или параллельно с другими устройствами.
- Не вставляйте вилку в розетку, в которой скопилась пыль.
- Вилка должна надёжно держаться в розетке.
- Не вставляйте и не извлекайте вилку из розетки влажными руками.
- При отключении электропитания устройства не тяните за кабель. При отключении устройства от электрической сети удерживайте кабель за вилку.



Инструкции

Предупреждение

Не используйте поврежденный электрический кабель. Это может привести к возгоранию или поражению электрическим током.

- Не вносите изменений в электрический кабель.
- Не ставьте тяжелых предметов на поверхность устройства.
- Не перегибайте, не перекручивайте и не тяните кабель.
- Не располагайте кабель вблизи нагретых электрических приборов.

Если электрический кабель оказался поврежденным (оголился провод или нарушена изоляция), замените его у местного поставщика.



Запрещается

Не прикасайтесь к вилке кабеля электропитания во время грозы – это может привести к поражению электрическим током.



Не прикасайтесь

Не ставьте емкостей с жидкостями, водой или химреактивами на поверхность устройства. Жидкость из этих емкостей может попасть внутрь устройства и привести к возгоранию или поражению электрическим током.



Не допускать попадания влаги

Запрещено смотреть в объектив включенного аппарата. Воздействие яркого света от лампы может причинить вред Вашему зрению.



Запрещается

Следите за тем, чтобы в вентиляционные отверстия корпуса проектора не падали посторонние предметы. Это может привести к возгоранию или поражению электрическим током.



Запрещается

В качестве источника света в проекторе используется ртутная лампа с высоким внутренним давлением. Соблюдайте описанные ниже инструкции.

Несоблюдение требований, приведенных ниже, может привести к получению травм или отравлению пользователей.

- Не разбирайте, не разбивайте лампу и не стучите по ней.
- В лампе содержатся пары ртути. Если лампа разбилась, во избежание попадания паров ртути в легкие, глаза или слизистые рта и носа помещение следует немедленно проветрить.
- Не наклоняйтесь над работающим устройством.

Если в глаза или ротовую полость попали осколки стекла или газ из разбитой лампы, а также в случае недомогания немедленно обратитесь за медицинской помощью.



Инструкции

Не оставляйте устройство или пульт дистанционного управления со вставленными батарейками внутри закрытой машины, в условиях прямого солнечного света, или в других местах с повышенной температурой воздуха.

Это может привести к деформации или неисправности устройства, а также стать причиной пожара.



Запрещается

Не применяйте аэрозоли, содержащие легко воспламеняющийся газ, для очистки от пыли или грязи таких частей проектора, как линза или фильтр.

Поскольку лампа внутри проектора при его использовании очень сильно нагревается, может произойти возгорание газов, что может привести к пожару.



Запрещается









Не применяйте проектор в местах, где возможно присутствие в атмосфере легко воспламеняющихся или взрывчатых газов.

Поскольку лампа внутри проектора при его использовании очень сильно нагревается, может произойти возгорание газов, что может привести к пожару.



Запрещается

Внимание

<p>ЛАЗЕРНЫЙ продукт класса 1 Не открывайте верхнюю крышку проектора. Устройство не содержит частей, обслуживаемых пользователем.</p>	 Не разбирать
<p>Не используйте устройство в условиях повышенной влажности или сильной запыленности, рядом с нагревательными или кулинарными устройствами или в условиях сильного дыма или паров. Не эксплуатируйте и не храните устройство вне помещений длительное время. Это может привести к возгоранию или поражению электрическим током.</p>	 Запрещается
<p>Не закрывайте отверстия в корпусе проектора. Они предназначены для обеспечения вентиляции и защиты проектора от перегрева.</p> <ul style="list-style-type: none">Во время эксплуатации к воздухозаборному отверстию снизу проектора может приставать бумага и другие лёгкие материалы. При установке проектора убедитесь в том, что под ним нет предметов, способных забить или закрыть воздухозаборное отверстие. Убедитесь в том, что расстояние между воздуховыпускным отверстием и стеной составляет не менее 20 см.Убедитесь в том, что расстояние между отверстием для забора воздуха и стеной составляет не менее 10 см.Не устанавливайте проектор на диванах, коврах и других мягких поверхностях или на полках шкафов, где не может быть обеспечена достаточная вентиляция устройства.	 Запрещается
<p>Устанавливайте проектор только на устойчивой подставке, стойке или надёжном кронштейне. Устройство может упасть или опрокинуться, что может привести к получению травм.</p>	 Не ставить на неустойчивую поверхность
<p>Не вставляйте на устройство и не ставьте на него тяжёлые предметы. Устройство может помяться или опрокинуться, что может привести к получению травм.</p>	 Запрещается
<p>Не устанавливайте рядом с устройством никаких предметов, которые могут деформироваться или повредиться под действием тепла вблизи вентиляционных отверстий, не подносите руки и не наклоняйтесь над вентиляционными отверстиями при работающем проекторе. Горячий воздух, выходящий из вентиляционных отверстий, может вызвать ожоги, деформации и прочие нежелательные последствия.</p>	 Запрещается
<p>Запрещено менять лампу сразу после эксплуатации проектора. Перед тем, как снять лампу, отключите электропитание проектора и подождите в течение времени, указанного в этом руководстве, до тех пор, пока лампа не остынет. Повышенное тепло может стать причиной ожогов и прочих нежелательных последствий.</p>	 Запрещается
<p>Не устанавливайте устройство вблизи источников открытого пламени, например, свечей и т.п.</p>	 Запрещается
<p>Обесточьте устройство, если оно не будет использоваться длительное время. Ухудшение изоляции может привести к возгоранию.</p>	 Отключить вилку из электрической розетки

Внимание

Перед транспортировкой устройства убедитесь, что оно обесточено и все электрические кабели отключены от сети.

Это может привести к возгоранию или поражению электрическим током.



Отключить вилку из электрической розетки

Перед чисткой отключите кабель электропитания проектора из розетки.

Это предохранит от возможного поражения электрическим током во время чистки.



Отключить вилку из электрической розетки

Не используйте для чистки поверхности проектора ткань, смоченную спиртом, растворителем или бензином.

Проникновение влаги или нарушение целостности корпуса устройства может стать причиной поражения электрическим током.



Инструкции

Использование батарей с неверным номиналом может привести к вытеканию электролита и их разрушения, что может стать причиной возгорания, повреждения или коррозии устройства. При замене батареек соблюдайте требования, приведённые ниже.

- При установке батарей проверьте расположение меток (+) и (–) внутри отсека.
- Не используйте батареи разных типов или новые батареи вместе со старыми.
- Используйте только батареи, рекомендованные в данном руководстве.
- Если из батареек вытек электролит, вытрите его мягкой тканью. При попадании электролита на руки, немедленно вымойте руки.
- Заменяйте батарейки по мере их разрядки.
- Выньте батарейки, если вы не планируете использовать проектор в течение длительного периода времени.
- Не подвергайте батарейки воздействию тепла, открытого пламени или воды.
- Утилизируйте батарейки в соответствии с действующими нормами и правилами.
- Храните батареи в местах недоступных для детей. Дети могут проглотить батарейки, что может повлечь за собой удушье.



Инструкции

Не устанавливайте высокую громкость звука.

Резкий громкий звук при включении проектора может привести к ухудшению слуха, а также повреждению динамика. Поэтому перед отключением проектора уменьшите громкость звука и увеличьте её до необходимого уровня после включения устройства.



Запрещается

Не устанавливайте высокую громкость звука при использовании наушников.

Воздействие громкого звука в течение продолжительного времени может привести к значительному ухудшению слуха.



Запрещается

Проводите обслуживание устройства согласно графика. В противном случае скопление пыли внутри проектора может стать причиной возгорания или поражения электрическим током.

Заменяйте воздушный фильтр периодически по мере необходимости.

По вопросам чистки устройства обратитесь к своему поставщику.



Инструкции

Эксплуатация и хранение

Во избежание неисправности или повреждения проектора соблюдайте правила, приведённые ниже.

Правила эксплуатации и хранения

- Эксплуатируйте и храните устройство при температурах, соответствующих требованиям к рабочей температуре и температуре хранения, представленными в настоящем руководстве.
- Устанавливайте проектор только в местах, защищённых от вибрации и сильных толчков.
- Не устанавливайте проектор вблизи телевизоров, радиоприёмников и видеоборудования, создающего электромагнитные поля.
Это может негативно отразиться на качестве проецирования аудио- и видеосигналов и может стать причиной неисправности проектора. В этом случае следует установить проектор на большем расстоянии от телевизионного, радиовещательного и видеоборудования.
- Запрещается эксплуатация устройства в таких условиях. Несоблюдение этих требований может привести к неисправности устройства или получению травм пользователями.

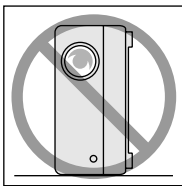

Если проектор установлен на подставке

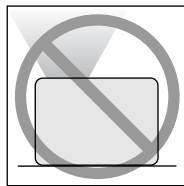

Если проектор установлен лицевой стороной вверх

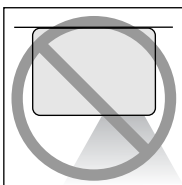

Если проектор установлен тыльной стороной вверх

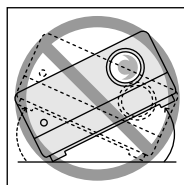

Если проектор наклонен в любую сторону

- Не передвигайте проектор во время эксплуатации.
Это может привести к повреждению диска или неисправности проектора.

- Не следует эксплуатировать или хранить проектор в местах, в которые проникает сигаретный или другой дым, а также в помещениях с большим количеством пыли. Это может привести к снижению качества изображения.
- Не прикасайтесь к линзе объектива голыми руками.
В этом случае на линзе остаются следы, значительно снижающие чёткость проецируемого изображения. Если устройство не используется, обязательно наденьте на объектив крышку.
- Компания Epson не несёт ответственность за повреждения, вызванные неисправностью проектора или лампы, в случаях, не перечисленных в Вашем гарантийном обязательстве.
- Для более компактного размещения на полке проектор можно устанавливать в вертикальное положение на полке ножками на боковой панели к вертикальной стенке полки. При хранении в вертикальном положении укладывайте проектор ножками в нижней части корпуса на ровной поверхности. Во избежание попадания пыли через вентиляционные отверстия храните проектор в комплектном футляре.

Конденсация влаги

При переносе проектора из холодного в тёплое помещение или при резком повышении температуры в помещении, где установлен проектор, на внутренней поверхности проектора и на линзе объектива может образоваться конденсат. Это может привести к неправильной работе проектора, ухудшению качества изображения, а также повреждению диска и/или компонентов устройства. Во избежание конденсации установите проектор в помещении примерно за один час до начала эксплуатации. В случае образования конденсата отключите электропитание проектора на один-два часа перед началом эксплуатации.

Лампа

В качестве источника света в проекторе используется ртутная лампа с высоким внутренним давлением.

Характеристики ртутной лампы:

- Интенсивность свечения лампы понижается в процессе эксплуатации.
- По окончании срока службы лампа может перестать работать или лопнуть с громким звуком.
- Продолжительность работы лампы может варьироваться в зависимости от индивидуальных различий и условий эксплуатации. Всегда храните запасную лампу для подобных случаев.
- По прошествии данного срока значительно возрастает вероятность повреждения лампы. При появлении сообщения о необходимости замены лампы, замените её, даже если лампа работает.
- Проектор оснащён лампой, содержащей ртуть (Hg). Утилизацию ламп следует выполнять в соответствии с местными нормами. Не утилизируйте их с бытовыми отходами.

ЖК-дисплей

- Жидкокристаллическая панель изготавливается по высокоточной технологии. Тем не менее, на дисплее могут быть чёрные пиксели или пиксели, которые постоянно светятся красным, синим или зелёным цветом. Также Вы можете видеть линии различной яркости или цвета. Они зависят от характеристик ЖК-панели и не являются признаком неисправности.
- При проецировании высококонтрастного статического изображения на протяжении более 15 минут на поверхности экрана могут появляться вкрапления. При образовании вкраплений проецируйте изображение (если используется компьютер, выведите белый экран, видео – запустите максимально яркую анимацию) пока не исчезнут вкрапления. Это занимает от 30 до 60 минут в зависимости от степени образования вкраплений. Если вкрапления не исчезли, обратитесь за рекомендациями к своему поставщику.  стр. 86

Перемещение проектора

- Закройте крышку объектива.
- Извлеките диск.

- Сложите ножки устройства, если они выдвинуты.
- Переносите проектор, удерживая его за ручку, как показано на следующей иллюстрации.

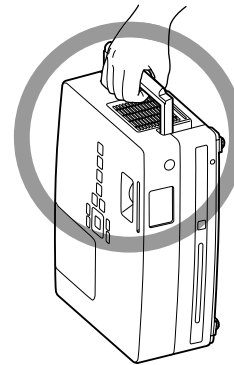

Меры предосторожности при транспортировке

Внутренние компоненты устройства содержат множество стеклянных и высокоточных частей. При транспортировке проектора необходимо принять перечисленные ниже меры для его защиты от повреждений, вызываемых ударами и сотрясениями.

- Надежно оберните проектор амортизирующим материалом, чтобы защитить его от ударов, и поместите его в прочный картонный контейнер. Обязательно уведомите транспортную компанию о том, что содержимое является бьющимся изделием.
- Закройте крышку объектива и упакуйте устройство.
- * Гарантийные обязательства не распространяются на какие-либо повреждения, полученные при транспортировке проектора.

Авторские права

Копирование дисков в целях радио- или телевидения, публичного просмотра или прослушивания, а также проката (независимо от получения компенсации, вознаграждения и т.п.) без разрешения обладателя авторских прав запрещено.



















Диски и устройства хранения USB

Диски

Поддерживаемые типы дисков

На проекторе могут быть воспроизведены следующие типы дисков.

Типы дисков	Символы, используемые в данном руководстве	Пояснение
Видео-DVD 	 	Коммерческое ПО с высококачественными фильмами и визуализациями. Вы не можете воспроизводить видео-DVD, если код региона диска не соответствует коду региона устройства.
DVD+RW DVD+R DVD+R DL DVD-RW DVD-R DVD-R DL  	       	DVD-диски, описанные слева, записанные на другом устройстве записи DVD. <ul style="list-style-type: none"> • Может воспроизводить DVD-диск с видео-изображениями. • Может воспроизводить DVD-диск с изображениями формата VR. • Может воспроизводить диск, если последующие сеансы записи "блокированы" устройством записи DVD, на котором эти изображения записаны. • Может воспроизводить файлы, записанные в формате ISO 9660/UDF: MP3/WMA/JPEG/MPEG1/2/4/DivX[®]3/4/5/6/DivX[®] Ultra   • Может воспроизводить записи, выполненные только в первом сеансе, хотя устройство поддерживает несколько сеансов.

Video CD  	 	Программное обеспечение с изображениями и звуком. <ul style="list-style-type: none"> • Может воспроизводить диски Video CD (версии 2.0) с помощью функции PBC (управление воспроизведением). • Может воспроизводить диски Super Video CD (SVCD).
CD 	 	Программное обеспечение со звуком и голосом.
CD-R/RW CD+R/RW  	       	Компакт-диски (CD), записанные на устройстве записи компакт-дисков или на компьютере. <ul style="list-style-type: none"> • Может воспроизводить файлы, записанные в формате ISO9660 level-1 или -2/UDF: MP3/WMA/JPEG/Kodak Picture CD/FujiColor CD/MPEG1/2/4/DivX[®]3/4/5/6/DivX[®] Ultra   • Поддерживает расширенный формат (Joliet). • Поддерживает несколько сеансов записи. • Может воспроизводить диски, записанные методом пакетной записи.

- Воспроизведение и качество цветопередачи дисков формата Copy Control CD, не соответствующих формату CD, не гарантируется на данном проекторе. На компакт-дисках, соответствующих стандарту CD, имеется логотип, приведённый ниже. Убедитесь в том, что этот логотип имеется на коробке аудиодиска.



- Проектор может воспроизводить видеосигналы стандартов NTSC и PAL.
- При воспроизведении видеодисков DVD, SVCD и Video CD доступ к некоторым функциям воспроизведения предварительно заблокирован производителями

программного обеспечения.

При воспроизведении таких дисков на устройстве некоторые функции могут не работать. См. информацию о проигрываемых дисках.

- Диски DVD-R/R DL/RW, DVD+R/R DL/RW, CD-R/RW и CD+R/RW могут не воспроизводиться, если на поверхности имеются царапины, грязь, деформации, либо если статус или условия записи неприемлемы. Кроме того, для считывания таких дисков устройству может потребоваться больше времени.
- На данном устройстве нельзя воспроизводить диски DVD-R с системой защиты CPRM (защита содержимого на носителях, поддерживающих запись), записанные в формате VR.
- Возможно воспроизведение аудиодисков, записанных только в указанных ниже форматах.
 - MIX-MODE CD
 - CD-G
 - CD-EXTRA
 - CD TEXT

Неподдерживаемые типы дисков

- На проекторе не могут быть воспроизведены следующие типы дисков.
 - DVD-ROM
 - CD-ROM
 - PHOTO CD
 - DVD audio
 - SACD
 - DACD
 - DVD-RAM
- Круглые диски с диаметром, отличающимся от 8 или 12см
- Диски неправильной формы

Правила обращения с дисками

- Не прикасайтесь к рабочей стороне диска голыми руками.
- Храните диски в отдельных коробках.
- Не храните диски в местах с повышенной относительной влажностью воздуха под прямым солнечным светом.
- Если рабочая поверхность диска загрязнена или покрыта пылью, качество изображения и звука может ухудшиться. Если диск грязный, перед воспроизведением аккуратно протрите его мягкой сухой материей, совершая движения от центра к кромке диска.

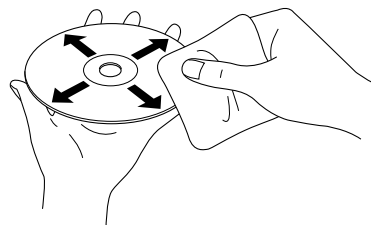

- Не используйте для чистки растворители или антистатические средства, предназначенные для аналоговых записей.
- Не приклеивайте бумагу или наклейки на диск.

Устройства USB, которые могут быть воспроизведены

- К проектору можно подключить USB-память, соответствующую спецификации USB 1.1
 - USB-память (только устройства, не оснащенные функциями безопасности)
 - Многофункциональное устройство считывания карт памяти
 - Цифровая камера (если поддерживаются устройства хранения USB)
- Используйте многофункциональное устройство считывания карт памяти для подключения к карте памяти SD или другого носителя к устройству.
- Поддерживаются файловые системы FAT16 и FAT32.
- Некоторые файловые системы могут не поддерживаться. Если носитель не поддерживается, то перед началом его использования отформатируйте носитель в среде Windows.
- Это устройство может воспроизводить только карту памяти, даже если к устройству считывания карт памяти подключено несколько карт. Установите только карту памяти, с которой требуется воспроизвести файлы.

Характеристики файлов, которые могут быть воспроизведены

Формат файлов	Файловое расширение*	Характеристики
MP3	".mp3" или ".MP3"	Битрейт: 16-320 кбит/с Частота дискретизации: 11 кГц, 16 кГц, 22,05 кГц, 32 кГц, 44,1 кГц, 48 кГц
WMA	".wma" или ".WMA"	Битрейт: 64-192 кбит/с Частота дискретизации: 44,1 кГц, 48 кГц
DivX [®] DivX [®] Ultra	".divx" или ".DIVX", ".avi" или ".AVI"	до 3 Мбит/с Максимальное число пикселей: 720 x 576 Оптимальная частота кадров: 30 кадр/с Файл может не относиться к формату DivX [®] , даже если он имеет расширение ".avi" или ".AVI". В этом случае файл не может быть воспроизведен.
JPEG	".jpg" или ".JPG"	Количество пикселей: до 3027 x 2048 Motion JPEG не поддерживаются. Поддерживаются файлы JPEG, созданные цифровыми камерами и удовлетворяющие требованиям стандарта DCF (Правила проектирования файловой системы камеры). Графические изображения могут не воспроизводиться, если в цифровых фотоаппаратах не поддерживается функция автоповорота, либо если данные обработаны, отредактированы или повторно сохранены с помощью компьютерных программ обработки изображений.

* Если в имени файла используется двухбайтовый символ, он будет отображаться некорректно.

Размер файла	4 Гб
Общее число файлов*	648 (включая папки) + 2 папки по умолчанию
Общее число папок*	Не более 300

* Данное значение является неограниченным, если параметру "Нав MP3/JPEG" меню настроек задано значение "Без меню".

Названия компонентов и функции

Front (Спереди)

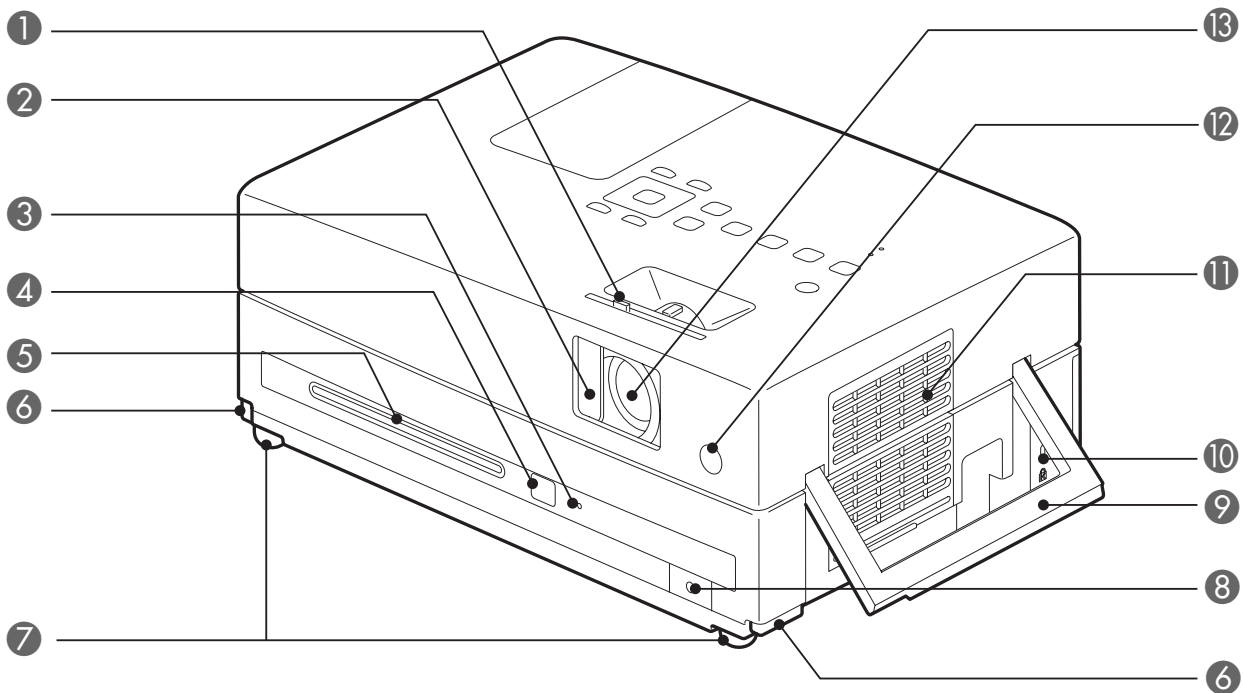

Название	Функция
1 Ручка сдвижной крышки объектива	Передвиньте ручку, чтобы открыть или закрыть сдвижную крышку объектива.
2 Откройте крышку объектива	Закройте крышку объектива для защиты оптических компонентов, если устройство не используется. Вы можете остановить проецирование изображения, закрыв крышку объектива. Если крышка объектива закрыта в течение 30 минут, лампа выключится автоматически. ☞ стр. 19
3 Индикатор диска	После загрузки диска в лоток загорается зеленый индикатор. ☞ стр. 20
4 Кнопка извлечения	Нажмите эту кнопку, чтобы извлечь диск из лотка. ☞ стр. 23
5 Дисковый лоток	Вставьте диск для воспроизведения. ☞ стр. 20
6 Рычаг регулировки опоры	Нажимайте на рычаг регулировки опоры для выдвигания и задвигания передней регулируемой опоры. ☞ стр. 22
7 Передняя регулируемая опора	Отрегулируйте длину ножек со стороны объектива, поворачивая их в разные стороны. Предельный угол наклона ножек составляет approx. 10 градусов. ☞ стр. 22
8 Разъём для подключения наушников	Подключение наушников к устройству. ☞ стр. 54
9 Ручка (Точка подключения кабеля системы безопасности)	Переносите устройство за эту ручку. ☞ стр. 9 Пропустите через проем тросик с замком (продается) прикрепите к месту установки и закройте замок. ☞ стр. 66
10 Слот для замка безопасности (K)	Поддерживает систему защиты Kensington. ☞ стр. 66
11 Отверстие воздухозаборника (Крышка воздушного фильтра)	Подача охлаждающего воздуха в устройство. По мере скопления пыли в фильтре или в отверстии для забора воздуха температура проектора повышается, что может привести к проблемам в работе и сократить срок службы оптической системы. Рекомендуется проводить чистку регулярно. ☞ стр. 73
12 Приёмник инфракрасных сигналов от пульта дистанционного управления	Прием сигналов с пульта ДУ. ☞ стр. 17
13 Объектив	Проецирование изображения.

Вид сзади

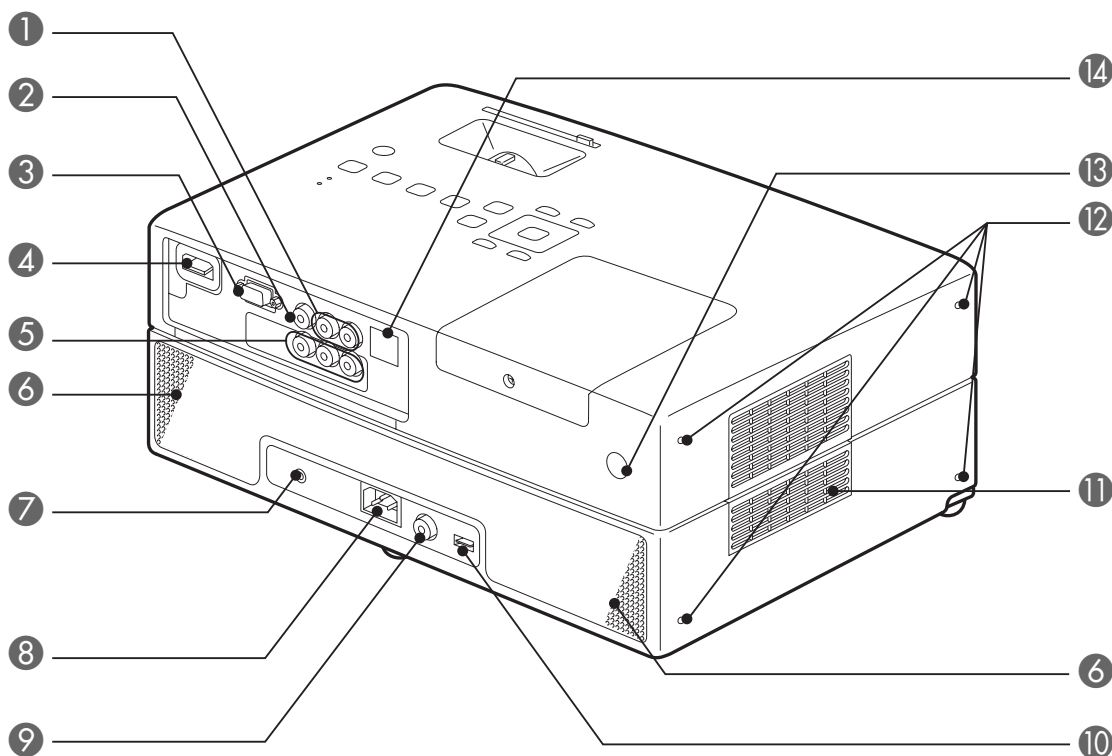

Название	Функция
1 Входной разъем аудио	Подключается к выходному разъему аудио подключенного видеоприбора или компьютера. стр. 49, 50
2 Видеовход	Подключается к обычному выходному порту видеоприбора для передачи изображений. стр. 49
3 Входной разъем компьютера	Подключается к выходному порту RGB компьютера. стр. 51
4 Вход HDMI	Подключение видеоприбора с поддержкой стандарта HDMI или компьютера к устройству. стр. 50
5 Компонентный вход	Подключается к компонентному выходному порту (YCbCr или YPbPr) видеоприбора. стр. 50
6 Динамики	Поддержка системы виртуального окружающего звука. стр. 56
7 Входной порт микрофона (Mic)	Служит для подключения микрофона. стр. 55
8 Разъём для подключения кабеля электропитания	Подключение кабеля электропитания. стр. 19
9 Цифровой коаксиальный аудиовыход	Подключается к аудиоприбору с цифровым коаксиальным аудиовыходом. стр. 56
10 Порт USB	Подключение USB-памяти с поддержкой спецификации 1.1 или многофункционального устройства считывания карт памяти для воспроизведения файлов в формате MP3/WMA, JPEG, DivX® и прочих форматах. стр. 48
11 Воздуховыпускное отверстие	Отвод воздуха после охлаждения устройства. Внимание Не закрывайте воздуховыпускное отверстие и не прикасайтесь к защитной решетке во время работы или сразу после отключения проектора – она может быть горячей.
12 Опорные ножки	Предназначены для установки устройства в вертикальном положении. При хранении в вертикальном положении укладывайте проектор ножками в нижней части корпуса на ровной поверхности. Во избежание попадания пыли через вентиляционные отверстия храните проектор в комплектном футляре.
13 Приёмник инфракрасных сигналов от пульта дистанционного управления	Прием сигналов с пульта ДУ. стр. 17
14 Сервисный порт	Управляющий порт. Не используется в процессе обычной эксплуатации.

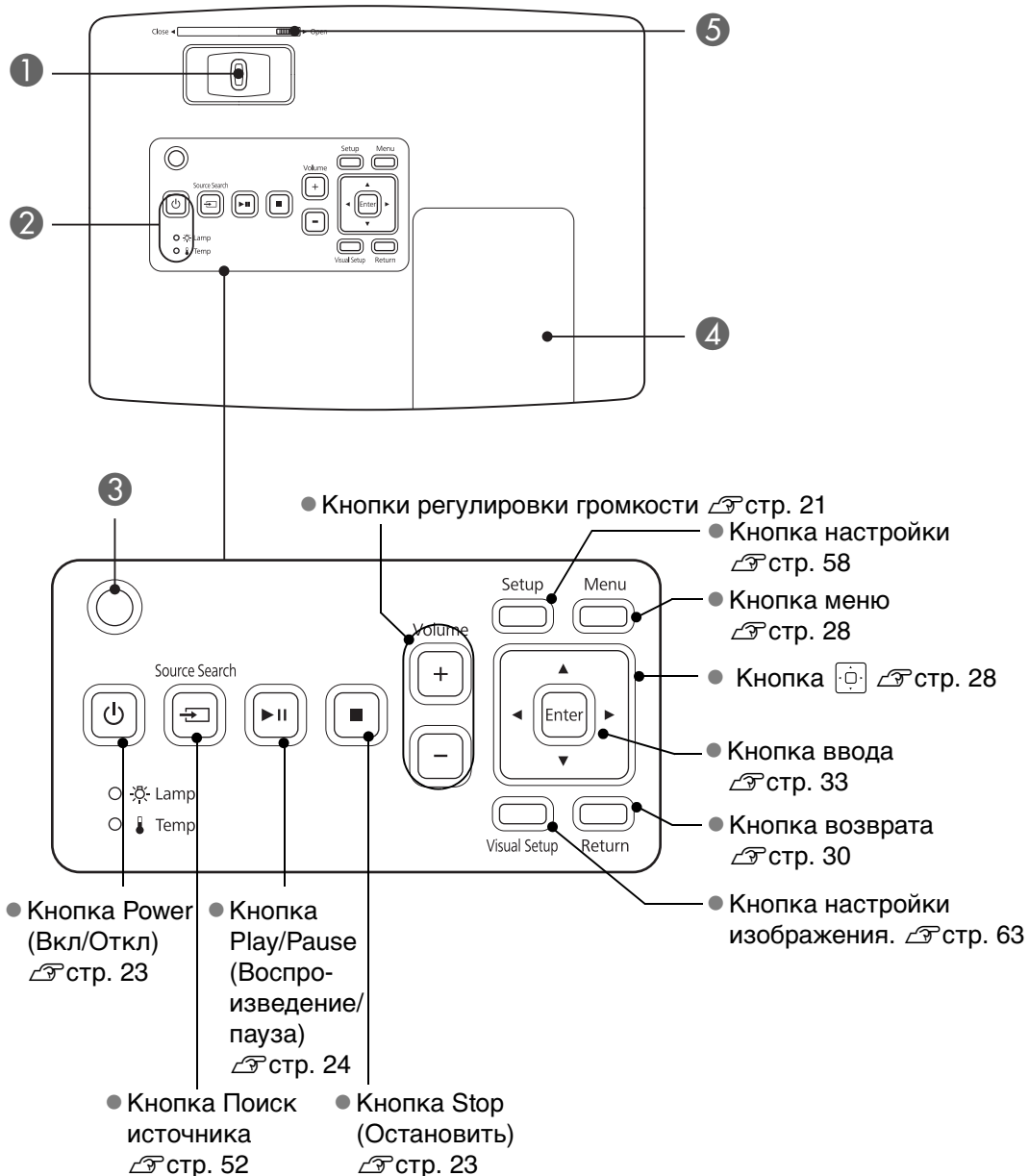

Вид сверху

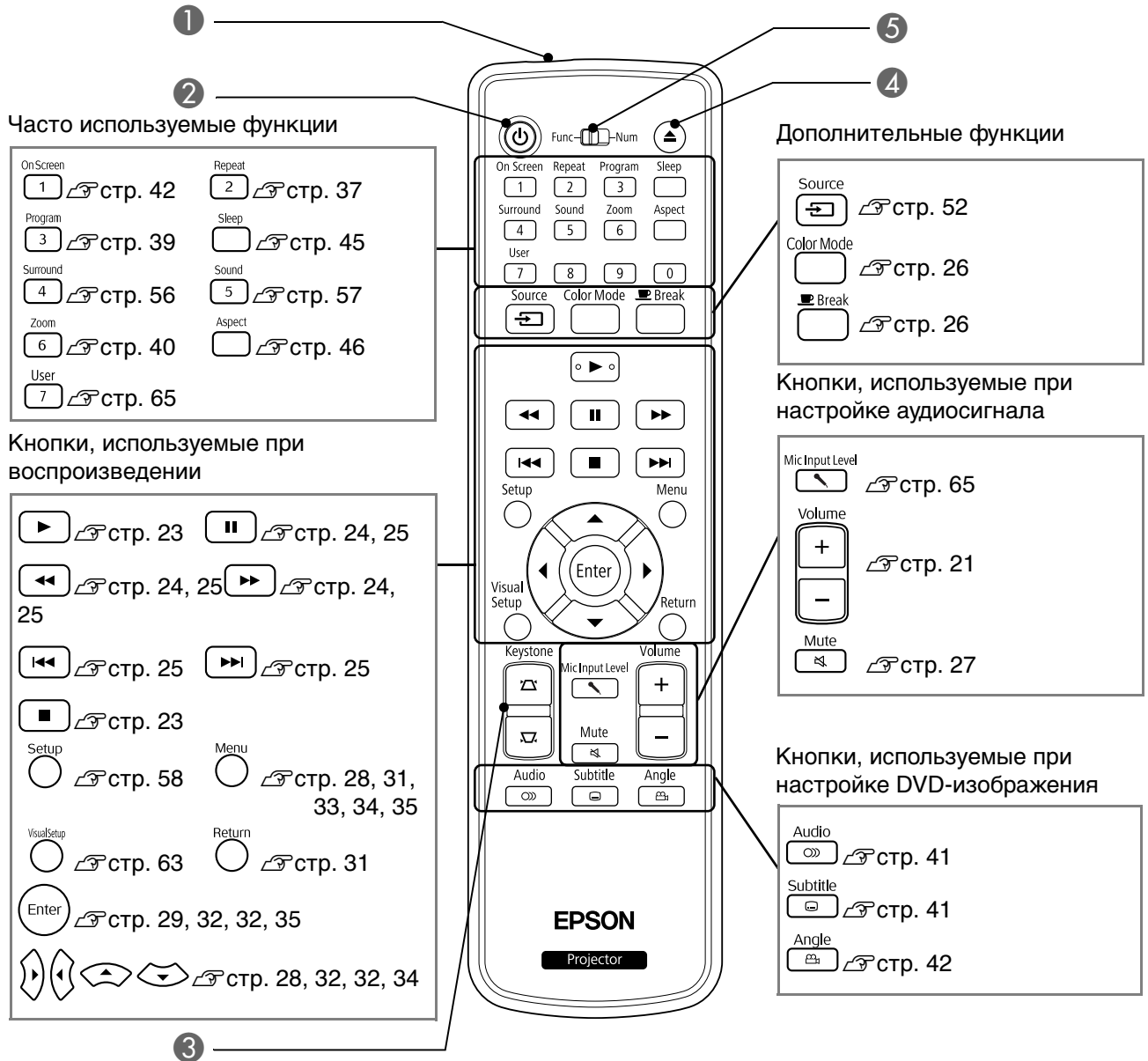

Название	Функция
1 Кольцо фокусировки	Для фокусировки изображений переместите влево или вправо. стр. 21
2 Индикатор состояния	При возникновении проблемы с устройством индикатор состояния горит или мигает в целях обозначения проблемы. стр. 67
3 Датчик внешней подсветки	Определяет яркость комнаты. Если для параметра "цветовой режим" выбрано значение "Авто", в проекторе будет выполнена автоматическая оптимизация изображения. стр. 26
4 Крышка лампы	Откройте эту крышку для замены лампы. стр. 76
5 Кнопка крышки объектива	Переместите фиксатор, чтобы открыть или закрыть крышку объектива. стр. 19

Пульт ДУ

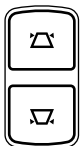

Название	Функция
1 Область излучения сигнала пульта дистанционного управления	Передача сигналов дистанционного управления. стр. 17
2 	Включение или отключение питания проектора. стр. 23
3 	Коррекция трапецидального искажения изображения на экране (квадрат или прямоугольник). стр. 22
4 	Нажмите эту кнопку, чтобы извлечь диск из лотка. стр. 23
5 Кнопка переключения функции/цифры	Переключение между функциями и цифрами. Переместите этот переключатель в положение Function, чтобы использовать функции. стр. 29

Подготовка пульта дистанционного управления

Установка батареек

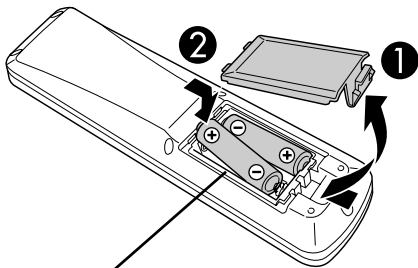

⚠ Внимание

Проверьте расположение меток (+) и (-) внутри отсека, чтобы правильно вставить батареи.

При поставке батареек в пульт дистанционного управления не вставлены.

Перед началом эксплуатации проектора вставьте в пульт батарейки, входящие в комплект поставки.

- 1 Потяните за язычок крышки отсека для батареек на обратной стороне пульта дистанционного управления.
- 2 Соблюдая полярность, вставьте батарейки в отсек.
- 3 Закройте крышку отсека для батареек.



TIP

Если при использовании пульта дистанционного управления появляется задержка ответной реакции, или если пульт перестаёт работать после непродолжительного времени работы, значит, возможно, разрядились батарейки. Имейте в запасе две щелочные или сухие марганцевые батарейки размера AA. Разрешается использовать только щелочные или сухие марганцевые батарейки размера AA.

Область работы пульта дистанционного управления

Рабочая область (в горизонтальной плоскости)

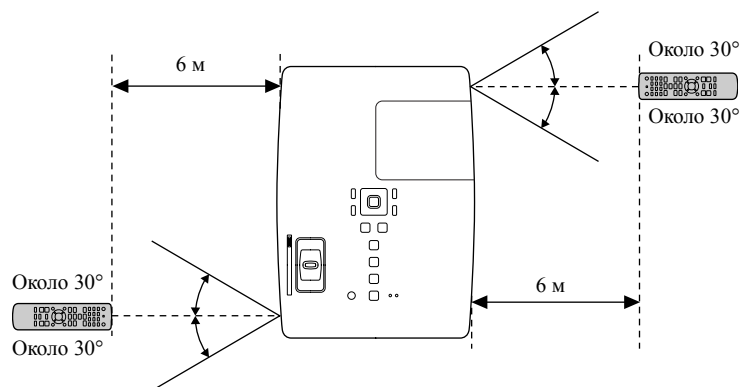

Рабочая область (в вертикальной плоскости)

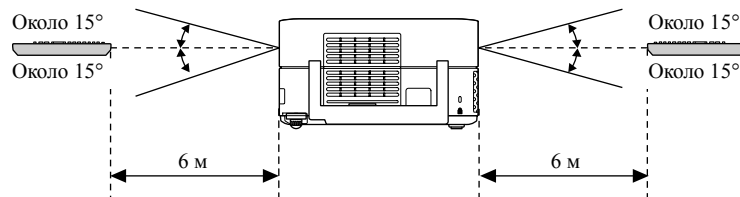

TIP

Не допускайте попадания флуоресцентного или прямого солнечного света на область приёма сигнала от пульта ДУ проектора. В этом случае сигнал от пульта ДУ может быть не принят.

Быстрое начало работы

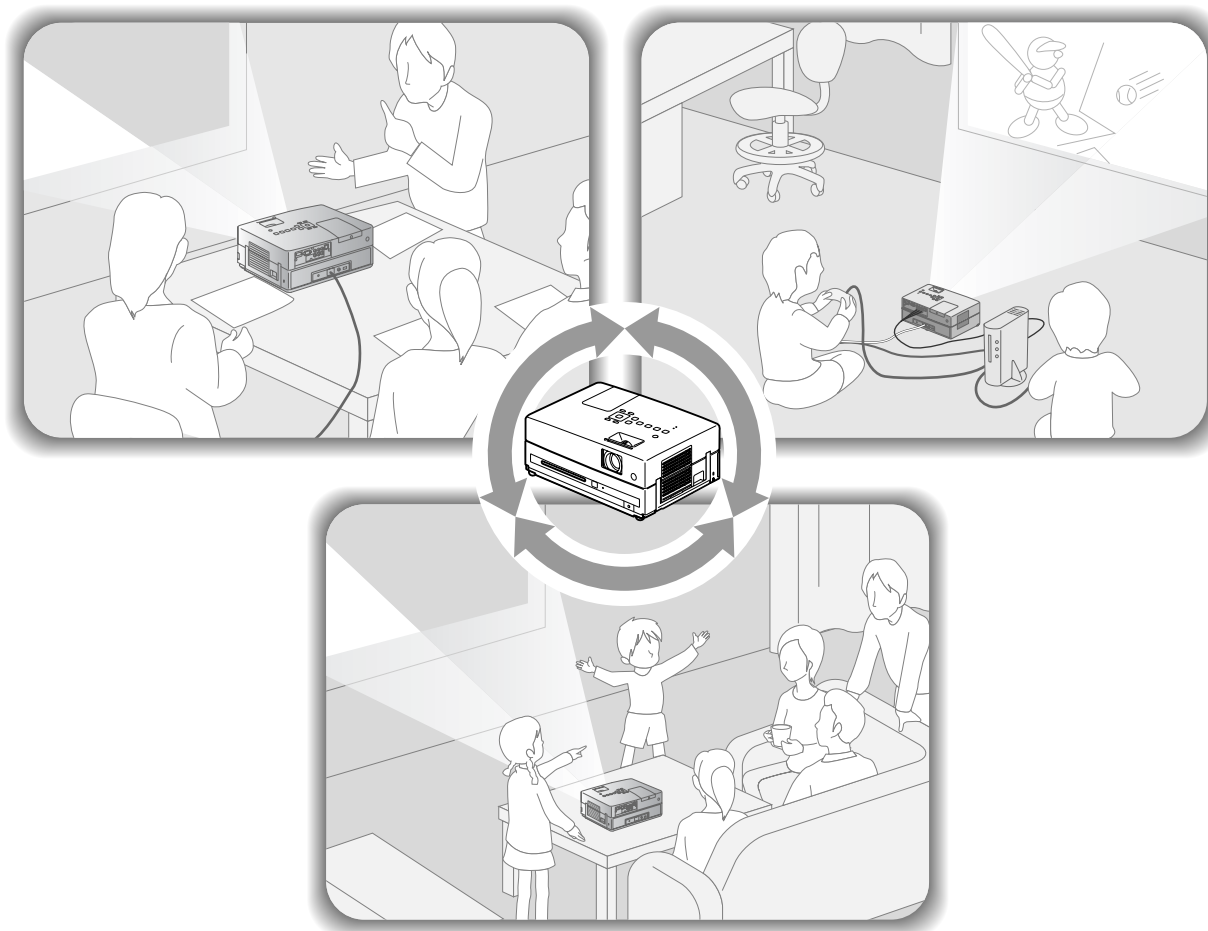

Процедура воспроизведения

Никаких дополнительных подключений выполнять не требуется. Также не требуется выбирать тип телесигнала или переключаться между входами.

Вы можете наслаждаться Вашим DVD на большом экране, выполнив четыре простых шага, описанных ниже. Стандартные динамики поддерживают виртуальную систему объемного звучания, что позволяет прослушивать настоящий объемный стереозвук через левый и правый динамики.

Установите проектор перед экраном.
☞ стр. 19

Подключите кабель электропитания.
☞ стр. 19

Включите воспроизведение диска.
☞ стр. 20

Отрегулируйте положение и размер изображения, а также уровень громкости звука.
☞ стр. 21

Установка

Проекционное расстояние и размер экрана

- 1 Установите проектор на расстоянии, с которого Вы получите изображение необходимого для Вас размера.

Если используется соотношение сторон экрана 16:9, например, широкий экран 80", установите устройство на расстоянии около 241 см от экрана.

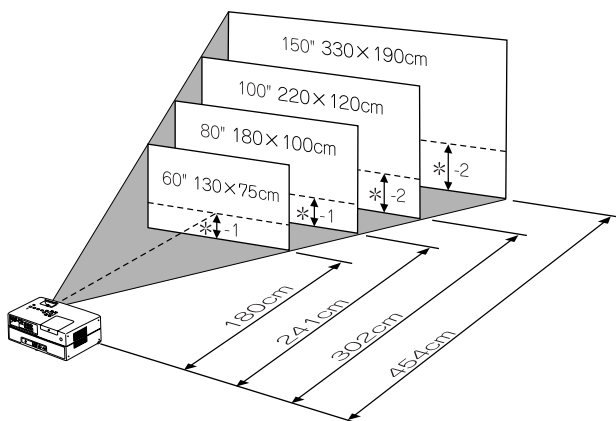

* Расстояние от центра объектива до нижней части экрана.

Чем дальше проектор установлен от экрана, тем больше становится проецируемое изображение.

Значения в ней приведены только для справки.

Подробная информация о значениях проекционного расстояния приведена на [стр. 79](#)

- 2 Установите проектор прямо напротив экрана.

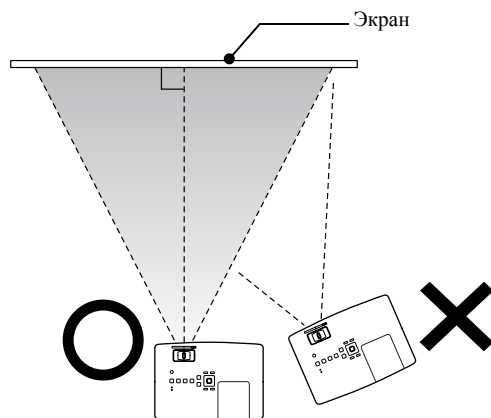

Если проектор будет установлен сбоку, проецируемое изображение будет иметь трапецидальное искажение.

Подключение кабеля электропитания

- 1 Подключите кабель электропитания.

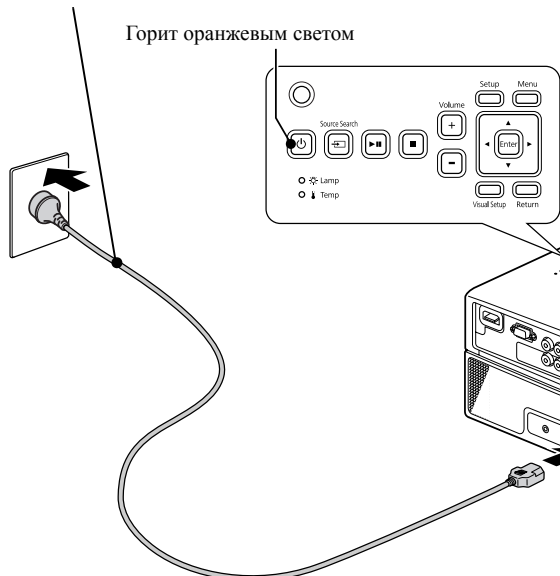

- 2 Откройте крышку объектива.

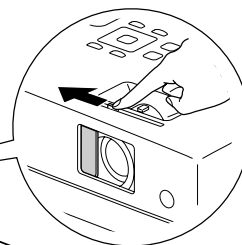

Воспроизведение диска

Воспроизведение диска и проецирование



- 1 Установите диск на лоток рабочей поверхностью вниз.

Если используется двухсторонний диск, установите его стороной для воспроизведения вниз.

Установите 8-см диск в центр лотка.

Прозвучит звуковой сигнал и проектор заработает.

После установки диска в лоток загорится зеленый индикатор.

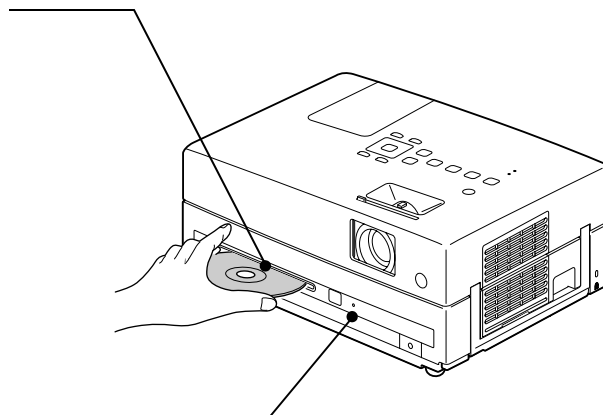

Внимание!

Не пользуйтесь дисками CD/DVD с наклеенными на них этикетками, а также дисками, на которых есть конденсат. Несоблюдение этого требования может вызвать сбой в работе или привести к повреждению.

- 2 Запустите воспроизведение.

Автоматически включится лампа и начнется проецирование. Для достижения полной яркости проецируемого изображения может потребоваться около 30 секунд.

При появлении окна меню:

DVD Video ↗ стр. 28

Video CD ↗ стр. 30

MP3/WMA **DivX** ↗ стр. 33



TIP

Если устройство используется на большой высоте над уровнем моря, например, более 1500 метров, включите "Высотный режим", выбрав значение "On" (Вкл). ↗ стр. 65

⚠ Внимание

Не смотрите на объектив после включения питания проектора.

Перед установкой или извлечением диска закройте крышку объектива.

Регулировка параметров изображения и уровня громкости звука

Отрегулируйте параметры проецируемого изображения и громкость звука.

Фокусировка (Кольцо фокусировки)

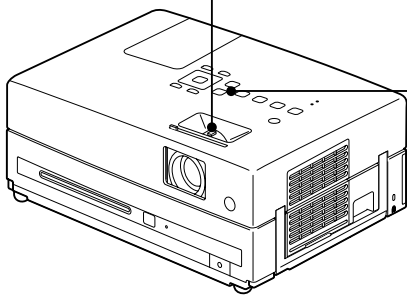
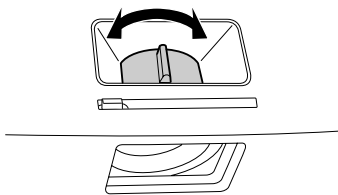
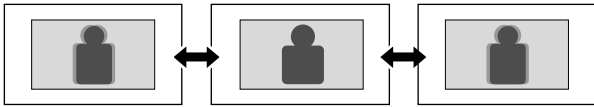

Регулятор громкости (Громкость)

Использование проектора

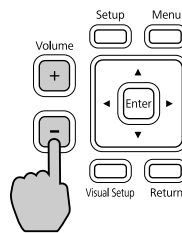

При помощи пульта ДУ

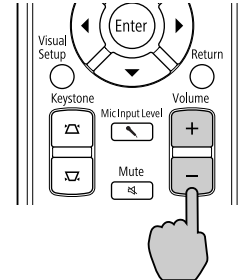

Тонкая настройка проецируемого изображения (Масштаб)

Отрегулируйте размер области проецирования в меню Настройка изображ. ↗ стр. 63

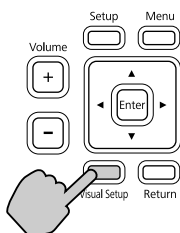

- 1 Нажмите  и выберите "Сигнал" - "Масштаб".

Использование проектора

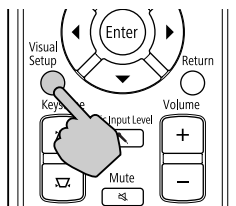

При помощи пульта ДУ



- 2 Для регулировки размера изображения нажимайте  .

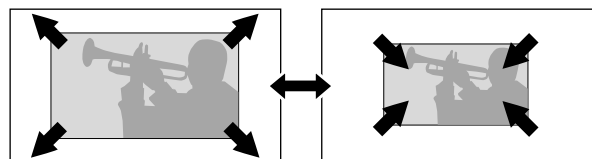

Корректировка трапецидального искажения изображения (Трапецидальное искажение)

• Регулировка высоты изображения

В данном аппарате автоматически определяется вертикальный наклон и выполняется корректировка изображения с трапецеидальным искажением. Если проецируемое изображение по-прежнему искажено, можно выполнить его корректировку в меню Настройка изображ. или с помощью пульта дистанционного управления. ↗ стр. 63

Для проецирования изображения выше нажмите на рычаги опоры и отрегулируйте высоту.

Внимание!

При переноске проектора обязательно задвиньте передние опоры, нажав на рычаги опоры.

• Корректировка искаженных изображений

Поворачивайте опоры для регулировки угла горизонтального наклона.

Если выдвинуть ножку и наклонить устройство, в проецируемом изображении появится трапецидальное искажение.

Скорректируйте трапецидальное искажение следующим образом:

Если верхняя часть изображения шире нижней части

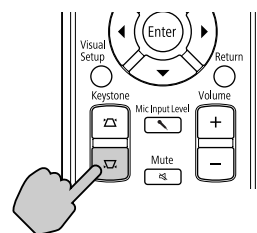
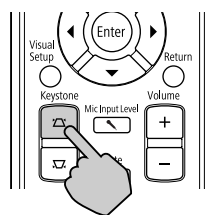
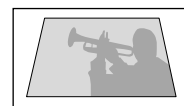
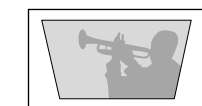

Форму изображения можно скорректировать, если наклон устройства составляет не более +/-30 относительно горизонтальной оси.

Однако при больших углах фокусировка изображения затруднительна.

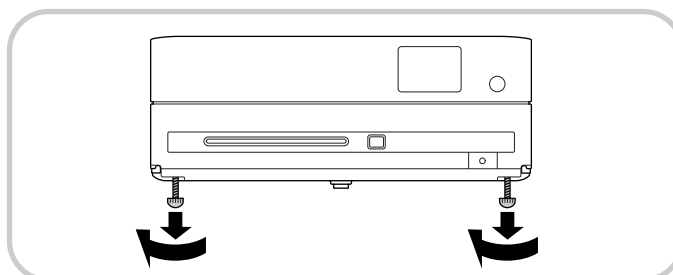
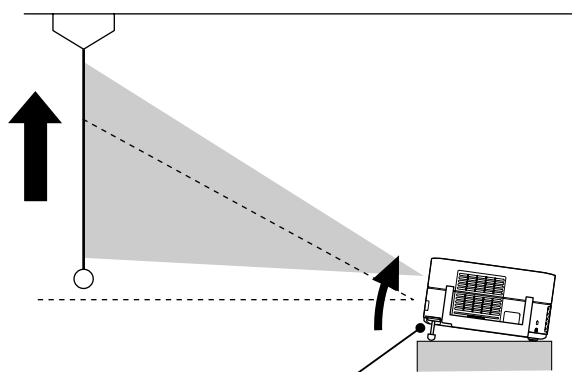

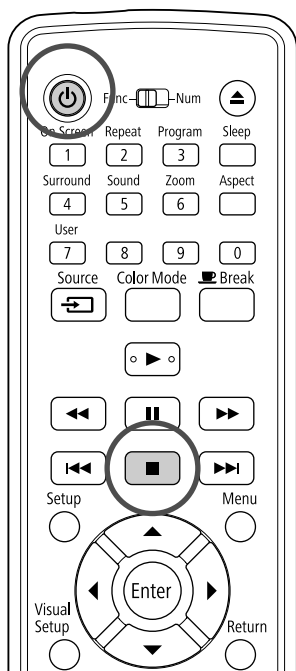



Остановка воспроизведения



Нажмите кнопку .

DVD Video **Video CD** **Audio CD** **DIVX** Если нажать кнопку  после остановки, воспроизведение продолжится с прерванной сцены (продолжение воспроизведения).



Замечания по продолжению воспроизведения

- Если нажать кнопку  во время отображения индикации "Загружается", загорится индикатор "Проигр Рез", и диск начнет воспроизводиться с момента последней остановки.
- Помните, что двойное нажатие  отменит функцию возобновления воспроизведения.
- Вы не можете продолжить воспроизведение диска с меткой **MP3/WMA** **JPEG** в списке файлов (File List) и диска, записанного в формате VR **DVD Video**.
- Вы можете продолжить воспроизведение до 10 недавно проигрываемых дисков даже после смены дисков.
- Момент, с которого продолжится воспроизведение, может незначительно отличаться от того, в котором воспроизведение было остановлено.



- Настройки язык дубляжа и субтитров и ракурса сохраняются при остановке воспроизведения.
- Если остановить воспроизведение при отображении меню диска, продолжение воспроизведения может не сработать.

Отключение электропитания

1 По завершении воспроизведения диска нажмите кнопку  для извлечения диска из лотка.

- В том случае, если после нажатия  вы захотите еще раз воспроизвести диск, который уже вытолкнут, нельзя задвигать его назад рукой. Нажмите кнопку .

2 Нажмите кнопку .

С помощью кнопки  на основном блоке можно достичь такого же эффекта, который достигается при использовании кнопки  на пульте дистанционного управления.

3 После двух звуковых сигналов подтверждения отсоедините кабель питания от электрической розетки.

При отключении устройства кнопкой  энергопотребление продолжается.

4 Закройте крышку объектива.

Во избежание повреждения и загрязнения объектива, после эксплуатации проектора устанавливайте крышку объектива на место.

- Если включить проектор сразу после его выключения, время загрузки для проецирования изображений увеличится.

Внимание!

Отсоединение кабеля питания до звуковых сигналов проектора может привести к повреждению оптических компонентов.

Основные операции, выполняемые во время воспроизведения

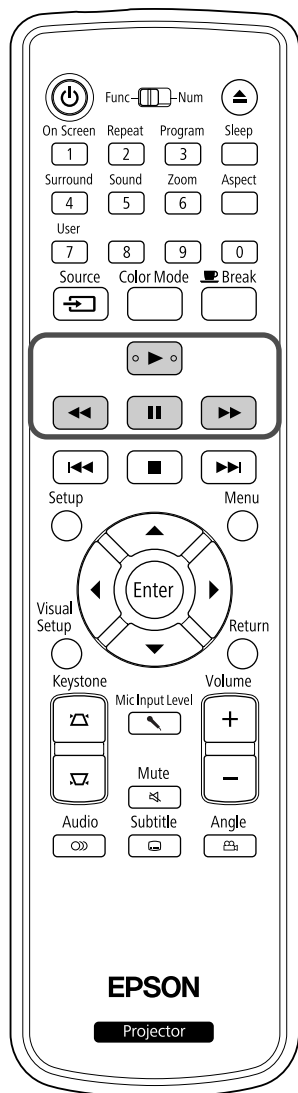

Далее выполнение операций будет, как правило, описано для пульта дистанционного управления. При работе с панелью управления устройства используйте кнопки с аналогичным обозначением.



Пауза





Нажмите кнопку  во время воспроизведения.

- Нажмите кнопку  на рабочей панели. Воспроизведение приостанавливается и продолжается при каждом нажатии на кнопку .
- Для продолжения воспроизведения нажмите кнопку .

Перемотка вперед/назад



Нажмите кнопку  или  во время воспроизведения.



- Доступно пять уровней скорости перемотки вперед и назад, переключение между которыми происходит при каждом нажатии соответствующей кнопки.
- Для возобновления воспроизведения звука нажмите кнопку .

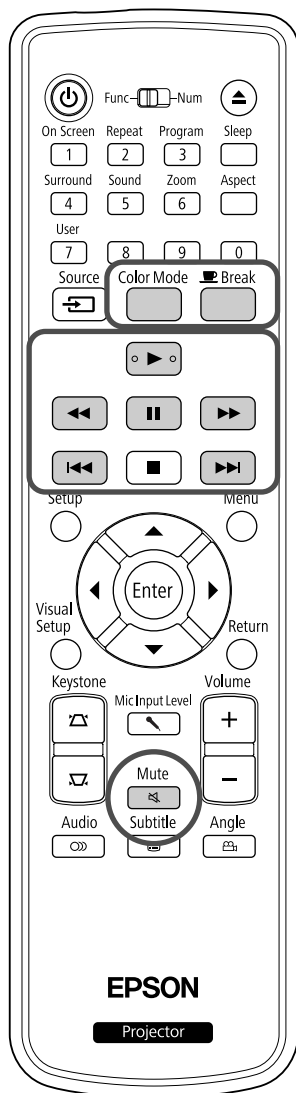

TIP

В зависимости от типа диска звук при ускоренной перемотке вперед/назад может быть не слышен.





- При однократном нажатии  / , когда приостановлено воспроизведение диска **DVD Video** **Video CD** **Audio CD**, начнется воспроизведение предыдущего или следующего эпизода (файла).

Покадровый просмотр





Нажмите кнопку  во время паузы.





- Каждое нажатие кнопки  приводит к переходу к следующему кадру. В данном устройстве функция перехода к предыдущему кадру не предусмотрена.
- Для возобновления воспроизведения звука нажмите кнопку .

Замедленное воспроизведение





1 Нажмите кнопку  в том месте, с которого Вы хотите начать замедленное воспроизведение.



2 Нажмите кнопку .

- Доступно четыре уровня скорости воспроизведения, переключение между которыми происходит при каждом нажатии кнопки .
- При воспроизведении **DVD Video** замедленное обратное воспроизведение может быть включено кнопкой . Доступно четыре уровня изменения скорости перемотки при каждом нажатии кнопки .
- Для возобновления воспроизведения звука нажмите кнопку .
- Во время замедленного воспроизведения звук не работает.

Пропуск





Нажмите кнопку  или  во время воспроизведения или в режиме паузы.



DVD Video **Video CD** **Audio CD** При однократном нажатии кнопки  во время воспроизведения эпизода/дорожки воспроизведение возобновляется с начала проигрываемого эпизода/дорожки. Каждое следующее нажатие кнопки  приводит к воспроизведению с начала предыдущего эпизода/дорожки. Каждое следующее нажатие кнопки  приводит к воспроизведению с начала предыдущего эпизода/дорожки.

Временное использование лампы проектора для подсветки (Перерыв)



Функция перерыв полезна в тех случаях, когда во время просмотра фильма Вы хотите приостановить воспроизведение, чтобы принести еды, напитков и т.п. При нажатии кнопки  воспроизведение диска переходит в режим паузы.

Нажмите кнопку  во время воспроизведения.

- Лампа проектора продолжает светиться, но изображение не проецируется. В нижнем правом углу экрана при этом мигает символ .
- Если в режиме перерыва в течение около пяти минут не была выполнена ни одна функция, экран проектора гаснет. По прошествии около 30 минут электропитание проектора автоматически отключается.
- Для возврата в тот режим, в котором работал проектор до перехода в режим перерыв, нажмите кнопку . Если проектор отключился, для включения электропитания нажмите кнопку .



- Данная процедура не может быть выполнена при отображении меню диска.
- При нажатии любой из приведённых ниже кнопок режим перерыва отключается и выполняется процедура, соответствующая данной кнопке.



Color Mode (Цветовой режим)



Вы можете настроить качество изображения в соответствии с уровнем освещённости и другими условиями в помещении.

1 Нажмите кнопку .

На экране отобразится название режима цвета, заданного в настоящий момент.



2 Кнопкой  выберите требуемый режим цвета, нажимая её пока название текущего режима не будет выведено на экран.

Если по прошествии нескольких секунд не будет нажата ни одна кнопка, название режима цвета исчезнет и настройка качества изображения вступит в силу.

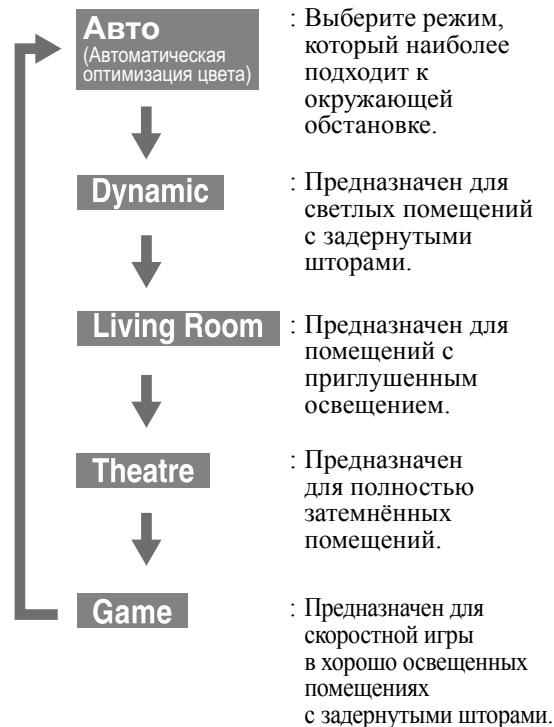

- Режим Игра можно выбрать только в том случае, если включена функция .

Регулировка интенсивности света (Автонастр. диафр.)

Установите значение "Автонастр. диафр." в меню Настройка изображ.  стр. 64

При включении функции "Автонастр. диафр." количество света, поступающего от лампы будет автоматически регулироваться в зависимости от яркости изображения, что позволит проецировать более глубокое изображение с развитой перспективой.

Если для параметра "цветовой режим" выбрано значение "Авто", настройку выполнить невозможно.

1 Нажмите кнопку  и выберите последовательно "Изображен." "Автонастр. диафраг."

2 Нажатием  выберите "Вкл." чтобы подтвердить выбор.

3 Чтобы закрыть меню, нажмите кнопку .

Отключение звука

Нажмите кнопку  во время воспроизведения.

- Прекратится воспроизведение звука из динамиков и наушников.
- Для возобновления воспроизведения звука нажмите кнопку . При отключении электропитания настройка уровня громкости сохраняется.

Также, используя цифровую клавиатуру, Вы можете выбрать фрагмент или эпизод по номеру.

При использовании цифровой клавиатуры

Переведите переключатель функции/цифры в положение [Цифровые] и нажмите соответствующие кнопки цифровой клавиатуры.

Пример:

5:

10: →

15: →

20: →

По окончании ввода требуемого номера, поместите переключатель функции/цифры обратно в положение [Function] (Функции).

3 Нажмите кнопку .



TIP

- На некоторых дисках меню может быть не записано. Если на диске не записано меню, данные процедуры не могут быть выполнены.
- В зависимости от диска воспроизведение может начать автоматически даже если кнопка  не была нажата.

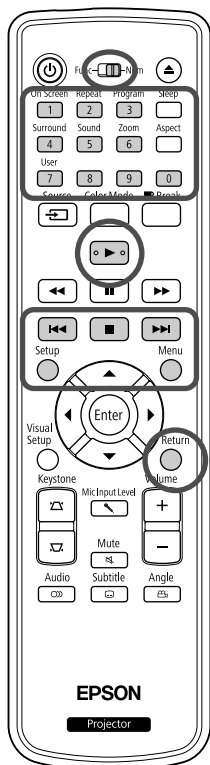

При воспроизведении диска **Video CD** выберите требуемый эпизод в любом из следующих двух меню.

• **Функция PBC (Playback control) (управление воспроизведением):**

При использовании Video CD с меткой "PBC (playback control) enabled" (Диск с функцией PBC) на диске или коробке диска на экране отображается меню, приведенное ниже. Из этого меню Вы можете выбрать сцену или информацию, которую необходимо отобразить на экране.

• **Функция "Пр Прос" (Preview):** Вы можете выбрать дорожку или сцену и воспроизвести ее в одном из следующих трех форматов.

Track Digest (Конспект Канала): Последовательное воспроизведение каждого фрагмента музыкального воспроизведения в течение трех-четырех секунд. На каждой странице экрана проецируется шесть фрагментов музыкальных произведений.

Disc Interval (Интервал Диска): Общее время воспроизведения диска делится на шесть, и каждый фрагмент проигрывается в течение трех-четырех секунд. На одной странице экрана проецируется шесть изображений.

Track Interval (Интервал Канала): При проигрывании фрагмента музыкального воспроизведения общее время воспроизведения диска делится на шесть, а каждый фрагмент проигрывается в течение трех-четырех секунд. На одной странице экрана проецируется шесть изображений.

Управление воспроизведением через меню (PBC)

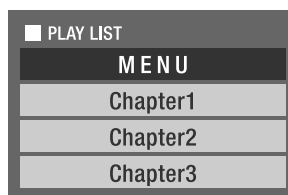

- 1 При воспроизведении Video CD с PBC, управление выполняется из меню, сходное с приведенным ниже.





- 2 Выберите необходимый объект для отображения, используя   или цифровую клавиатуру.  стр. 29

Начнётся воспроизведение выбранного объекта.

Для перехода к предыдущей/следующей странице меню



Во время нахождения в меню нажмите кнопку  или  соответственно.

Для вызова меню во время воспроизведения

Каждый раз при нажатии кнопки  происходит переход меню на один шаг назад. Нажимайте кнопку  до тех пор, пока не отобразится необходимое меню.

Для вызова меню управления воспроизведением (РВС)

При просмотре информации о проигрываемом объекте или окна предварительного просмотра режим РВС (управление воспроизведением) отключается.

Для вызова меню РВС во время воспроизведения остановите воспроизведение объекта, дважды нажимая на . Затем нажмите .

Если в меню настроек выбрать пункт "Другие" и параметру "РВС" задать значение "Выкл", то воспроизведение программ на диске будет выполняться без показа окна меню. Режим РВС включен ("Вкл") по умолчанию. ↪ стр. 60



Воспроизведение программ с помощью функции Preview (Пр Прос)

1 Если во время проигрывания диска video CD

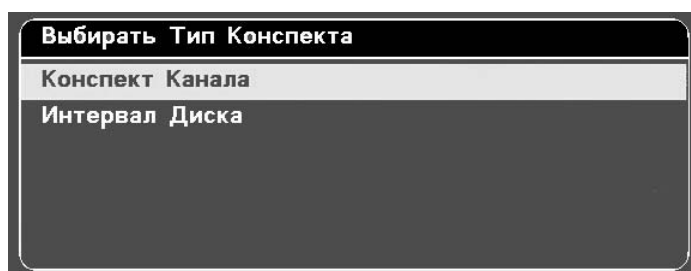
нажать , отобразится следующее меню предварительного просмотра (Preview).





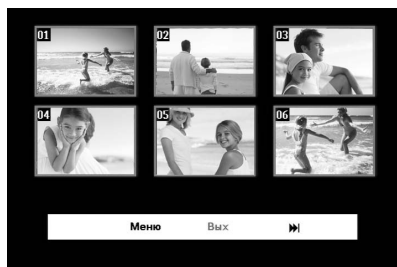

- Можно также воспользоваться функцией Конспект Канала или Интервал Диска, нажав на кнопку  в режиме остановки воспроизведения.

2 Выберите требуемый пункт нажатием на  

и нажмите .



- Если на диске записано шесть или более фрагментов, то для просмотра следующей или предыдущей страницы в режиме Конспект Канала нажмите  .
- Для возврата в исходное меню выберите пункт "Меню" и нажмите .
- Чтобы закрыть меню Пр Прос, выберите пункт "Вых" и нажмите .

3 Выберите объект для просмотра с помощью

    и нажмите .

Начнется воспроизведение выбранного объекта.

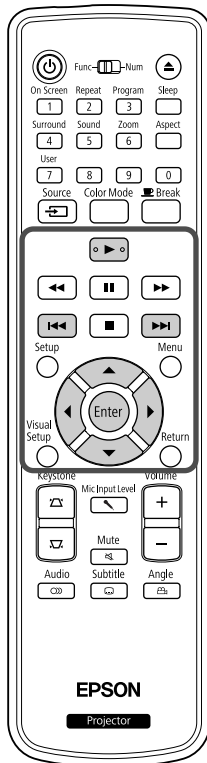

Чтобы воспроизвести файлы **JPEG**, **MP3/WMA** или **DivX**, записанные на диске или устройстве хранения USB, выберите соответствующий файл из списка (File List). При этом данная функция имеет следующие особенности, зависящие от файла.



- Если выбрана папка **JPEG**, файлы JPEG, хранящиеся в ней, будут воспроизводиться, начиная с файла, выбранного в режиме слайд-программы.
- Файлы **MP3/WMA** будут воспроизводиться автоматически, начиная с первого. Чтобы воспроизвести другой файл, выберите его из показанного списка (File List).

Показ содержимого дисков формата Kodak Picture CD или FUJICOLOR CD в режиме слайд-программы начнется автоматически после загрузки диска в лоток.

- 1 При проигрывании диска с записанными файлами **JPEG**, **MP3/WMA** или **DivX**, или файлов, записанных на устройство хранения USB, будет показан следующий список файлов.





- 2 Выберите папку или файл с помощью  .

- В открытом списке файлов (File List) можно перейти к следующей или предыдущей странице с помощью  . При показе первой страницы кнопка  заблокирована и наоборот.

- 3 Для начала воспроизведения нажмите кнопку 

или .







Если во время воспроизведения **JPEG**, **MP3/WMA**, Kodak Picture CD или FUJICOLOR CD нажать кнопку , отобразится список файлов (File List).

- Если отобразится  , то после повторного нажатия  вы вернетесь в список файлов (File List).







- Если в меню настроек выбрать пункт "Другие" и параметру "Нав MP3/Jpeg" задать значение "Без Меню", то отобразится список всех файлов MP3, WMA, JPEG и DivX®. По умолчанию выбрано значение "С меню".  стр. 60
- Поддерживаются ID3-тэги для файлов MP3/WMA. Если заданы название альбома, имя исполнителя, название дорожки, они показываются в правой части списка файлов (File List) (поддерживаются только буквенно-цифровые символы).

Режим показа слайд-программ

- Интервал показа изображений зависит от размера выбранного изображения.
- Слайд-программа завершается после проецирования всех файлов JPEG из выбранной папки.
- Для изменения угла поворота изображения нажмите .
- Чтобы поменять местами верхнюю и нижнюю стороны изображения, нажмите .
- Чтобы поменять местами правую и левую стороны изображения, нажмите .
- Если во время просмотра слайд-программы нажать , показ слайд-программы будет отменен, а файлы изображений будут показаны в виде эскизов.
- Если во время просмотра слайд-программы нажать , будет выведен список файлов. Если выбрать из списка необходимый файл JPEG и нажать , начнется просмотр слайд-программы.
- Для запуска файла JPEG прогрессивного формата требуется больше времени, чем файла JPEG оптимизированного формата.
- В слайд-программе будут также показаны файлы JPEG, записанные на устройстве хранения USB.

Операции с файлами, представленными в виде пиктограмм



- Если на диске записано 12 и более файлов JPEG, можно отобразить предыдущую или следующую страницу с помощью  .
- Если выбрать пиктограмму требуемого файла и нажать , показ слайд-программы начнется с выбранной позиции.
- Нажмите , чтобы вывести список файлов. Если выбрать из списка необходимый файл JPEG и нажать , начнется просмотр слайд-программы.





При воспроизведении аудиофайлов MP3/WMA

После выбора пунктов меню и начала воспроизведения закройте крышку объектива. Можно наслаждаться только воспроизводимой музыкой.

Одновременное воспроизведение файлов формата MP3/WMA и JPEG

Если на диске записаны файлы форматов MP3/WMA и JPEG, вы сможете просматривать слайд-программы со звуковым сопровождением.

При установке диска с файлами MP3/WMA и JPEG в дисковый лоток автоматически начинается воспроизведение файлов MP3/WMA. При выборе файла JPEG из списка файлов начнется просмотр слайд-программы.

- Слайд-программа завершается после проецирования всех файлов JPEG из выбранной папки.
- Если во время одновременного воспроизведения файлов этих форматов нажать , показ слайд-программы будет отменен, а файлы изображений будут показаны в виде эскизов. Если в списке пиктограмм файлов выбрать пиктограмму требуемого файла и нажать , показ слайд-программы начнется с выбранного файла.
- Для возврата к экрану списка файлов во время одновременного воспроизведения файлов разного формата нажмите . Выберите необходимый файл MP3/WMA и нажмите . После

выбора файла JPEG для просмотра в режиме слайд-программы нажмите  — выбранные файлы будут воспроизводиться одновременно.

- Если на устройстве хранения USB записаны файлы форматов MP3/WMA и JPEG, вы сможете просматривать слайд-программы со звуковым сопровождением.

Примечания по воспроизведению

- В зависимости от записи и характеристик диск может читаться с перерывами или не читаться совсем.
- Время чтения диска зависит от количества папок или файлов, записанных на диске.
- Порядок отображения списка файлов (File List) на экране может отличаться от порядка, в котором он отображается на компьютерном мониторе.
- Порядок воспроизведения файлов, записанных на коммерческих MP3-дисках, может отличаться от порядка их записи на диске.
- Для воспроизведения файлов MP3 с диска, содержащего в том числе и фотографии, требуется некоторое время. Продолжительность воспроизведения отображается на дисплее только после его начала. В некоторых случаях продолжительность воспроизведения может не отображаться, в том числе после начала воспроизведения.
- Данные, которые были созданы, отредактированы или сохранены при помощи графического программного обеспечения, могут не воспроизводиться.
- Во время воспроизведения в режиме слайд-программы файлы JPEG могут воспроизводиться в порядке, отличном от того, в котором они записаны на диске, и изменить такой порядок воспроизведения нельзя.

Воспроизведение по выбранному номеру эпизода или дорожки



Во время воспроизведения или в режиме паузы наберите номер эпизода или трека, который Вы хотите воспроизвести, используя цифровую клавиатуру.

"При использовании цифровой клавиатуры" стр. 29



TIP

- **Audio CD** **MP3/WMA** **JPEG** Также может быть использовано в режиме остановки воспроизведения.
- В зависимости от типа диска некоторые функции могут быть недоступны.

Повтор и воспроизведение в случайном порядке

DVD Video

Video CD

Audio CD

MP3/WMA

JPEG

DivX

Перед выполнением операций переключите пульт в режим [Function] (Функции)

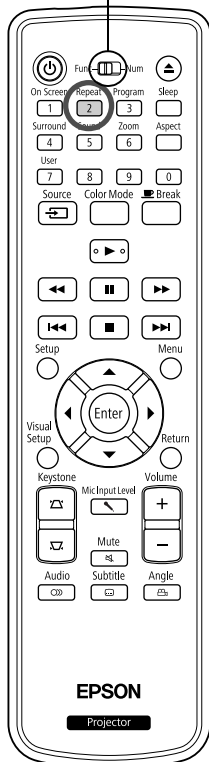

В зависимости от типа диска Вы можете включить режим повторного воспроизведения фрагментов, эпизодов или треков, как это показано в таблице ниже.

Нажмите кнопку ^{Repeat} **2** во время воспроизведения.

Режим повторного воспроизведения меняется каждый раз при нажатии кнопки ^{Repeat} **2**. При этом на экране меняется пиктограмма с названием режима.



- При воспроизведении с использованием PBC функция **Video CD** недоступна.

DVD Video

Индикация на экране	Функция	Содержание
Раздел	Повтор эпизода	Повтор текущего эпизода.
Заголовок	Повтор фрагмента	Повтор текущего фрагмента.
В случайном порядке	Воспроизведение в случайном порядке	Воспроизведение фрагментов и эпизодов в случайном порядке.
Повт Тас	Повтор в случайном порядке	Воспроизведение в случайном порядке. В этом случае порядок воспроизведения треков отличается от порядка воспроизведения в режиме повтора.
Повтор прочь	Повтор прочь	Отмена режима повтора или воспроизведения случайном порядке.

Video CD Audio CD

Индикация на экране	Функция	Содержание
Дорожка	Повтор трека	Повтор текущего трека.
Все	Повтор диска	Повтор воспроизведения всех треков диска.
В случайном порядке	Воспроизведение в случайном порядке	Воспроизведение всех треков диска в случайном порядке.
Повт Тас	Повтор в случайном порядке	Воспроизведение в случайном порядке. В этом случае порядок воспроизведения треков отличается от порядка воспроизведения в режиме повтора.
Повтор прочь	Повтор прочь	Отмена режима повтора или воспроизведения случайном порядке.

MP3/WMA JPEG DivX

(Если в меню настроек выбран пункт "Другие" и если параметру "Нав MP3/Jpeg" задано значение "С меню")

Индикация на экране	Функция	Содержание
Повтор Один	Повтор файла	Повтор текущего файла.
Повтор Папки	Повтор воспроизведения содержимого папки	Повторное воспроизведение файлов, записанных в текущей папке.
В случайном порядке	Воспроизведение в случайном порядке	Воспроизведение файлов, записанных в текущей папке, в случайном порядке.
Повтор прочь	Повтор прочь	Отмена режима повтора или воспроизведения случайном порядке.

MP3/WMA JPEG DivX



(Если в меню настроек выбран пункт "Другие" и если параметру "Нав MP3/Jpeg" задано значение "Без меню")

Индикация на экране	Функция	Содержание
Повтор Один	Повтор файла	Повтор текущего файла.
Повтор Все	Повтор диска	Повтор воспроизведения всех файлов текущего диска.
В случайном порядке	Воспроизведение в случайном порядке	Воспроизведение всех файлов на диске в случайном порядке.
Повтор прочь	Повтор прочь	Отмена режима повтора или воспроизведения случайном порядке.

Отключение режима повтора

Нажимайте кнопку  до тех пор, пока на дисплее не отобразится пиктограмма "Повтор прочь".



- При воспроизведении некоторых DVD-дисков **DVD Video** функция "Повтор фрагмента" может быть недоступна.
- Воспроизведение возможно также из экрана информации об объекте воспроизведения.  стр. 42
- Во время воспроизведения по программе кнопка  заблокирована.

Перед выполнением операций переключите пульт в режим [Function] (Функции)

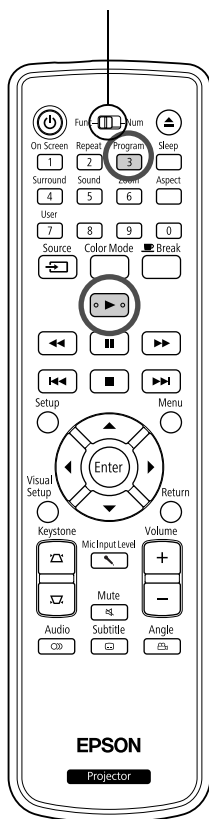











Вы можете задать порядок воспроизведения фрагментов, эпизодов и треков.

1 Нажмите кнопку  во время воспроизведения или в режиме паузы.

Откроется окно программы воспроизведения, в котором можно задать последовательность воспроизведения объектов.

2 С помощью цифровой клавиатуры последовательно введите номера фрагментов и эпизодов/треков.

"При использовании цифровой клавиатуры" стр. 29

- С помощью клавиши     переместите курсор в нужном направлении.
- Если на диске записано 10 или более треков/эпизодов, нажмите  или выберите "След" на экране и нажмите , чтобы отобразить следующую страницу. Чтобы отобразить предыдущую страницу, нажмите  или выберите "Предыд." на экране и нажмите .
- Чтобы удалить введенный номер трека или эпизода, установите указатель на этот номер и нажмите .
- Чтобы закрыть окно программы воспроизведения, выберите пункт "Вых" в этом окне и нажмите .

3 После того как задана последовательность воспроизведения, выберите пункт "Старт" в этом окне и нажмите .

- Воспроизведение начнется в заданной последовательности.
- Воспроизведение остановится по завершении программы.

Отмена запрограммированного воспроизведения

- Нажмите кнопку .
- Отключите питание проектора.

Переключение на обычный режим воспроизведения

Остановите воспроизведение и нажмите .



TIP

- Можно запрограммировать воспроизведение до 10 дисков. Кроме того, для каждого диска можно запрограммировать воспроизведение до 20 треков или эпизодов. Настройки воспроизведения по программе сохраняются в памяти даже при смене дисков. Загрузите диск, для которого задана программа воспроизведения, в лоток, нажмите ^{Program} [3] и выберите пункт "Старт" из окна программы воспроизведения. Начнется воспроизведение по заданной программе.
- Кнопка ^{Repeat} [2] во время запрограммированного воспроизведения не работает.
- Для дисков некоторых типов воспроизведение по программе может быть недоступно.

Ув Масш



Перед выполнением операций переключите пульт в режим [Function] (Функции)

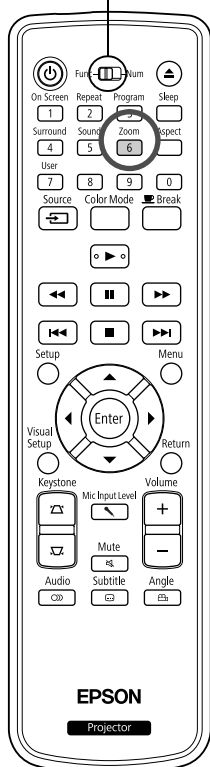

Масштаб проецируемого изображения можно регулировать (увеличивать или уменьшать) на экране проектора. Если увеличенное изображение выходит за пределы экрана, его можно отобразить с помощью панорамирования.

1 Нажмите кнопку ^{Zoom} [6] во время воспроизведения.

Отобразится значение коэффициента увеличения.



2 Выберите необходимый коэффициент увеличения,

нажимая несколько раз на кнопку ^{Zoom} [6].

- Изображения можно только увеличивать **JPEG**. Уменьшение изображений невозможно.
- После увеличения изображения нажмите , чтобы панорамировать его.
- Для возврата к исходному размеру нажимайте ^{Zoom} [6] до тех пор, пока не перестанет отображаться значение коэффициента увеличения.

Изменение языка дубляжа

DVD
Video

Video
CD

DivX

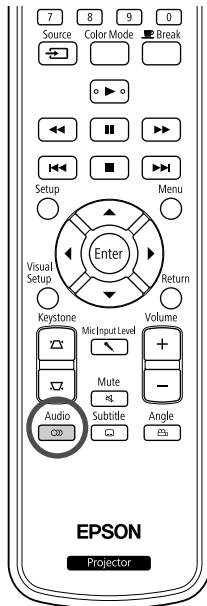



Если на диске записано несколько типов аудиосигнала или вариантов дубляжа, Вы можете выбрать наиболее подходящий для Вас.

- 1 Нажмите кнопку  во время воспроизведения.
На экране отобразятся текущие аудионастройки.

- 2 Выберите необходимые настройки, нажимая несколько раз на кнопку .



TIP

- Вы можете также переключиться из экрана информации об объекте воспроизведения.  стр. 42
- Если отображен код языка (например, 6978)  стр. 61

Изменение языка субтитров

DVD
Video

DivX

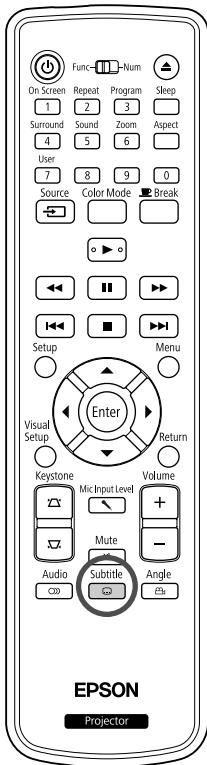

Если на диске записаны субтитры, Вы можете включить или отключить их отображение. Если на диске записано несколько вариантов субтитров на различных языках, вы можете выбрать язык, наиболее подходящий для вас.

- 1 Нажмите кнопку  во время воспроизведения.
На экране отобразятся текущие настройки субтитров.

- 2 Выберите необходимые настройки, нажимая несколько раз на кнопку .

- Если субтитр недоступен, отобразится пиктограмма .



TIP

- Вы можете также переключиться из экрана информации об объекте воспроизведения.  стр. 42
- При использовании **DivX** можно переключиться со встроенного субтитра на файл с данными о субтитрах. Они отображаются 45 однобайтовыми символами (27 двухбайтовыми символами) не более чем в двух строках. Лишние символы не показываются. Файл с данными субтитров может иметь любое из следующих расширений:
".srt", ".smi", ".sub", ".ssa" and ".ass";
Имя файла субтитров должно совпадать с именем файла воспроизводимого видеофильма.

Выбор ракурса съёмки

DVD
Video

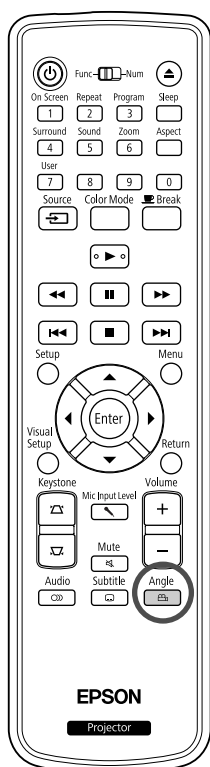

Во время воспроизведения дисков, на которых записано несколько вариантов ракурса съёмки сцены, Вы можете выбрать требуемый ракурс, например, съёмка сверху или справа.

1 Нажмите кнопку  во время воспроизведения.

На экране отображается текущий ракурс.

2 Выберите необходимый ракурс, нажимая несколько раз на кнопку .



Вы можете также переключиться из экрана информации об объекте воспроизведения. ↗ стр. 42

TIP

Выполнение операций из экрана информации о воспроизводимом объекте

DVD Video Video CD Audio CD DIVX

Перед выполнением операций переключите пульт в режим [Function] (Функции)

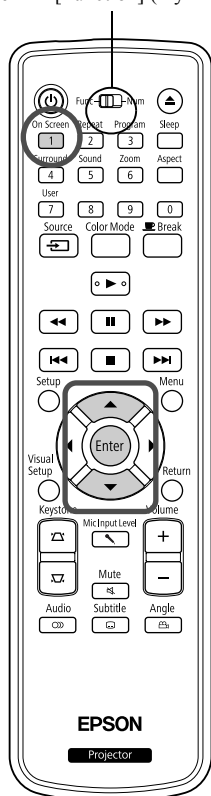



Вы можете проверить текущий статус воспроизведения и изменить настройки, не прерывая воспроизведения.



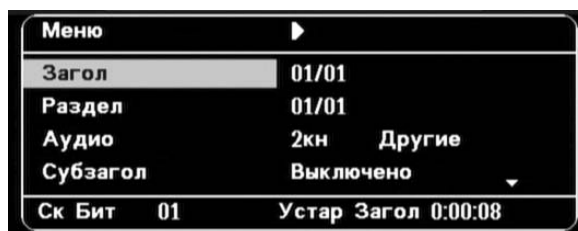



1 Нажмите кнопку  во время воспроизведения.

Процируемое изображение уменьшится, и под ним отобразится следующее информационное окно.



- При использовании **Audio CD** время воспроизведения отображается в следующем порядке при каждом нажатии : "Монот Отраж" → "Общ Проход" → "Отр Итогов" → "Монот Проход".
- При использовании **DIVX** **MP3/WMA** время воспроизведения переключается при каждом нажатии : "Общ Проход" → "Отр Итогов" → "-:--:--" (для WMA функция Вр. Записи не поддерживается).

2 Нажимая кнопку  , установите указатель на выбранном объекте и нажмите .

- Задайте номер фрагмента/эпизода/трека и время с помощью цифровой клавиатуры, а также введите время начала воспроизведения.  стр. 29
- После того как отобразится выбранный элемент, выберите требуемое значение с помощью   и нажмите .
- Нажмите один раз кнопку , экран информации о воспроизводимом объекте исчезнет.
- Если при использовании  отображается индикация "--:--:--", задайте время начала воспроизведения с помощью цифровой клавиатуры.
- Если воспроизведение остановлено, эту функцию использовать невозможно.

3 Нажмите кнопку .

Воспроизведение начнется с выбранного фрагмента/эпизода/трека или с указанного значения времени.



Содержимое экрана информации о воспроизводимом объекте

DVD Video

Фрагмент	С помощью цифровой клавиатуры укажите номер фрагмента, который требуется воспроизвести.
Эпизод	С помощью цифровой клавиатуры укажите номер эпизода, который требуется воспроизвести.
Аудио	Выберите аудиосистему и язык.
Субтитры	Этот параметр служит для включения и отключения показа субтитров и выбора языка субтитров.
Угол	Изменение ракурса съёмки на видеокамеру.
Вр. Заг	Задайте время начала воспроизведения с помощью цифровой клавиатуры.
Врем Кн	Задайте время начала воспроизведения эпизода с помощью цифровой клавиатуры.
Повтор*	Выбор режима повтора воспроизведения.
Вр Диспл	Выберите способ отображения времени воспроизведения в правом нижнем углу экрана информации о воспроизводимом объекте.

Video CD

Дорожка	С помощью цифровой клавиатуры укажите номер трека, который требуется воспроизвести.
Вр Диска	Задайте время начала воспроизведения диска с помощью цифровой клавиатуры.
Вр Записи	Задайте время начала воспроизведения трека с помощью цифровой клавиатуры.
Повтор*	Выбор режима повтора воспроизведения.
Вр Диспл	Выберите способ отображения времени воспроизведения в правом нижнем углу экрана информации о воспроизводимом объекте.

* Выбор режима воспроизведения в случайном порядке или повтора в случайном порядке в настройках повтора в экране информации о воспроизводимом объекте невозможен. Выполните его настройку, используя .  стр. 37

Настройка таймера автоматического отключения



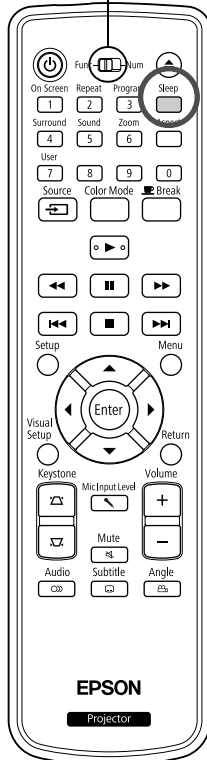

Перед выполнением операций переключите пульт в режим [Function] (Функции)



При превышении значения времени, заданного для таймера автоматического отключения, выключатель питания автоматически отключит устройство. Это позволяет избежать нежелательного энергопотребления, если Вы заснёте во время просмотра. Если таймер автоматического отключения выключен ("Sleep Off"), воспроизведение программы остановлено или завершено и не повторяется в течение около 30 минут, то выключатель питания автоматически отключит устройство.

Нажмите кнопку .

- После нажатия кнопки  отобразится текущая настройка таймера автоматического отключения. Если отображается индикация таймера автоматического отключения, выберите требуемые настройки с помощью .

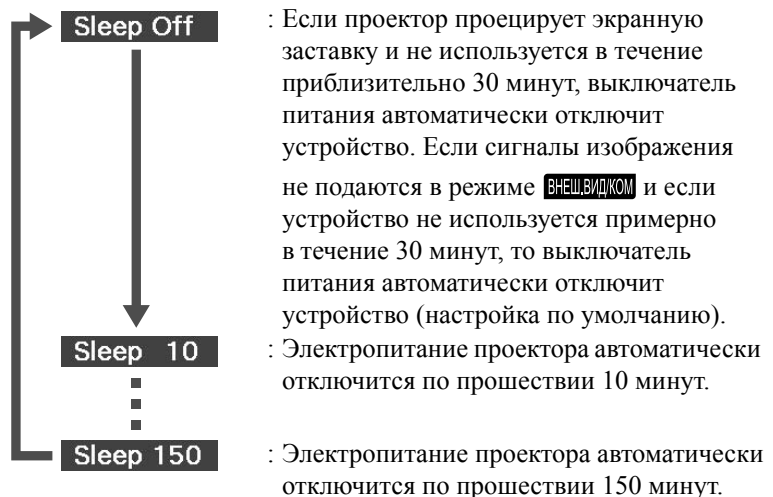

Настройка таймера автоматического отключения

Приблизительно за 20 секунд до автоматического отключения на экран выдается сообщение "Sleep" (Сон).

Изменение настроек таймера автоматического отключения

Кнопкой  задайте требуемое время.

Проверка настройки таймера автоматического отключения

После включения таймера автоматического отключения вы можете узнать заданное время на дисплее проектора и на экране, нажав кнопку .



- Настройка таймера автоматического отключения не сохраняется. После отключения электропитания таймер сбрасывается.
- При использовании дисков, по завершении воспроизведения которых возврат в меню происходит автоматически, питание устройства не отключается даже если задан режим "Sleep Off" (Режим автоматического отключения выключен).

Изменение соотношения сторон экрана



Перед выполнением операций переключите пульт в режим [Function] (Функции)

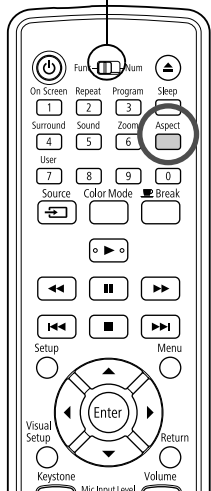

Проектор автоматически определяет подходящее для входного сигнала соотношение сторон, и изображение проецируется при надлежащем соотношении сторон. Нежелательное или неправильное соотношение сторон можно изменить, как это показано ниже.

Нажмите кнопку  Aspect.

- При каждом нажатии кнопки  на экране отображается название соотношения сторон и соотношение сторон меняется.
- Соотношение сторон для параметров диска и сигналов изображения изменяется, как это показано ниже.

Проецирование с помощью встроенного DVD-проигрывателя

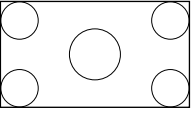
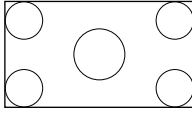
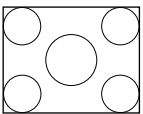
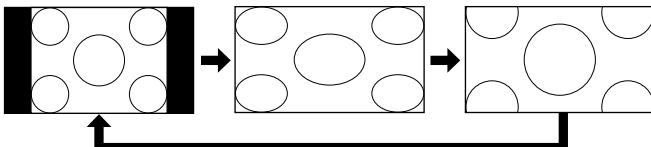
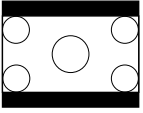
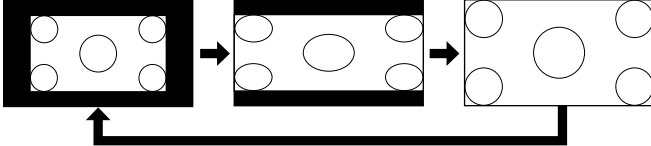
Размер экрана	Соотношение сторон
16:9 	Исправлено на значение Полное (16:9) 
4:3 	Нормальное → Полное → Увеличенное 
Почт. ящик 	Нормальное → Полное → Увеличенное 

* **JPEG** При просмотре слайд-шоу исправлено на значение Нормальное.

Проецирование отдельного видеосигнала (SDTV)/HDMI (SDTV), композитного видеосигнала

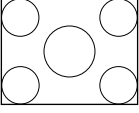
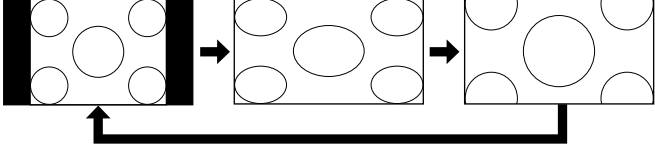
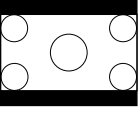
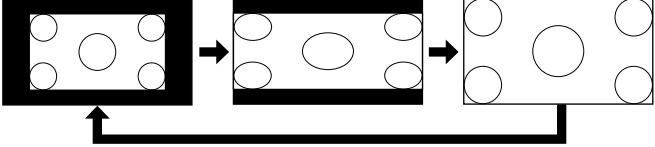
Размер экрана	Соотношение сторон
4:3 	Нормальное Полное Увеличенное 
Почт. ящик 	Нормальное Полное Увеличенное 

Проецирование отдельного видеосигнала (HDTV)/HDMI (HDTV)

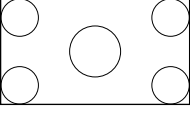
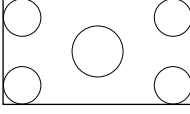
Размер экрана	Соотношение сторон
16:9 	Исправлено на значение Полное (16:9) 

Проецирование компьютерных изображений

Широкоформатные компьютерные изображения всегда проецируются с обычным соотношением сторон (широкий экран).

Если широкоформатные компьютерные изображения проецируются с неправильным соотношением сторон,

нажмите кнопку для изменения его на подходящее соотношение сторон.

Воспроизведение с подключенным периферийным устройством

Подключение устройства хранения USB

К проектору можно подключить USB-память или многофункциональное устройство считывания карт, соответствующие спецификации USB 1.1, и воспроизвести файлы следующих форматов.

- MP3/WMA
- Файлы JPEG
- Файлы DivX®

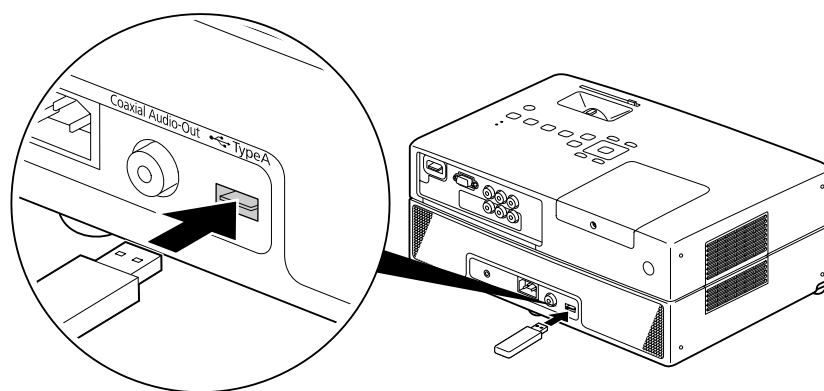

Воспроизведение файлов и выполняемые при этом операции аналогичны тем, что и для файлов, воспроизводимых **Data CD** с помощью стандартного DVD-проигрывателя.



TIP

- При подключении устройства хранения USB к проектору, а тип источника изменится на USB и воспроизведение начинается автоматически, если:
 - диск воспроизводится или останавливается на стандартном DVD-проигрывателе.
 - к проектору подключено внешнее видеоустройство, телевизор или компьютер, а диск воспроизводится или остановлен.
- Проектор может работать некорректно, если используется концентратор USB. Устройство хранения USB должно подключаться к проектору напрямую.

Внимание!

- При подаче питания на проектор, когда к нему подключено только устройство хранения USB (диск в дисковой лотке отсутствует), USB-устройство распознано не будет, и на экране отобразится надпись “Нет Диска”. Воспроизведение будет невозможно даже при нажатии кнопки . В этом случае отсоедините устройство USB и подключите его опять.
- Не извлекайте устройство хранения USB из разъема во время показа слайд-программы. Остановите показ слайд-программы нажатием кнопки  и извлеките USB-устройство.

Подключение проектора к внешнему видеоустройству, телевизору или компьютеру

Кроме проецирования со встроенного DVD-проигрывателя, проектор может проецировать изображения с компьютера или со следующего видеооборудования, имеющего видеовыход.

- Видеомагнитофон - Игровая приставка - Видеоустройство со встроенным ТВ-тюнером
- Видеокамера и прочие

Формат сигнала видеооборудования

Тип передаваемого видеосигнала зависит от видеооборудования. Качество изображения изменяется в зависимости от формата видеосигнала. В целом, порядок убывания качества изображения выглядит следующим образом.

1. HDMI → 2. Раздельный видеосигнал → 3. Композитный видеосигнал

Сведения об использовании надлежащей сигнальной системы см. в "Документации", которая входит в комплект поставки используемого видеооборудования. Композитный видеосигнал может также называться "Image output" (Сигнал вывода изображения).



Если видеооборудование оснащено нестандартным разъёмом, используйте для подключения кабель, входящий в комплект поставки устройства, или дополнительно приобретаемый кабель.

Внимание!

- Выключите подключенное оборудование. Подключение включенного оборудования может привести к его повреждению.
- Перед подключением устройства к проектору закройте крышку объектива. Если на линзе остаются следы, это может значительно снизить чёткость проецируемого изображения.
- Не пытайтесь вставить кабельную вилку в разъём, если ответная часть не совпадает. Это может привести к повреждению оборудования.

Подключение с помощью видеокабеля

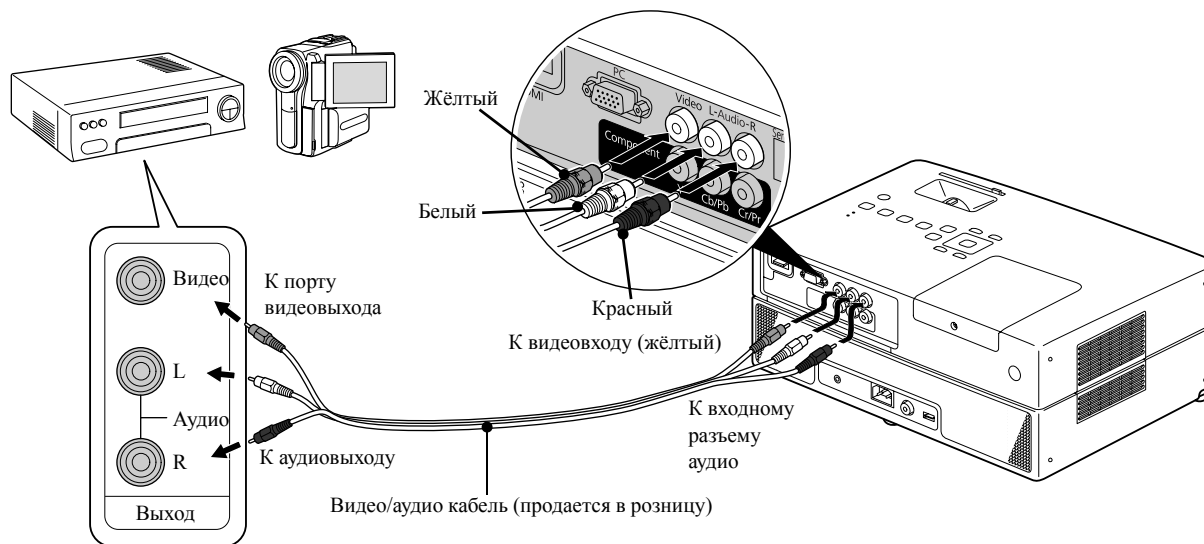

Подключение с помощью кабеля раздельного видеосигнала

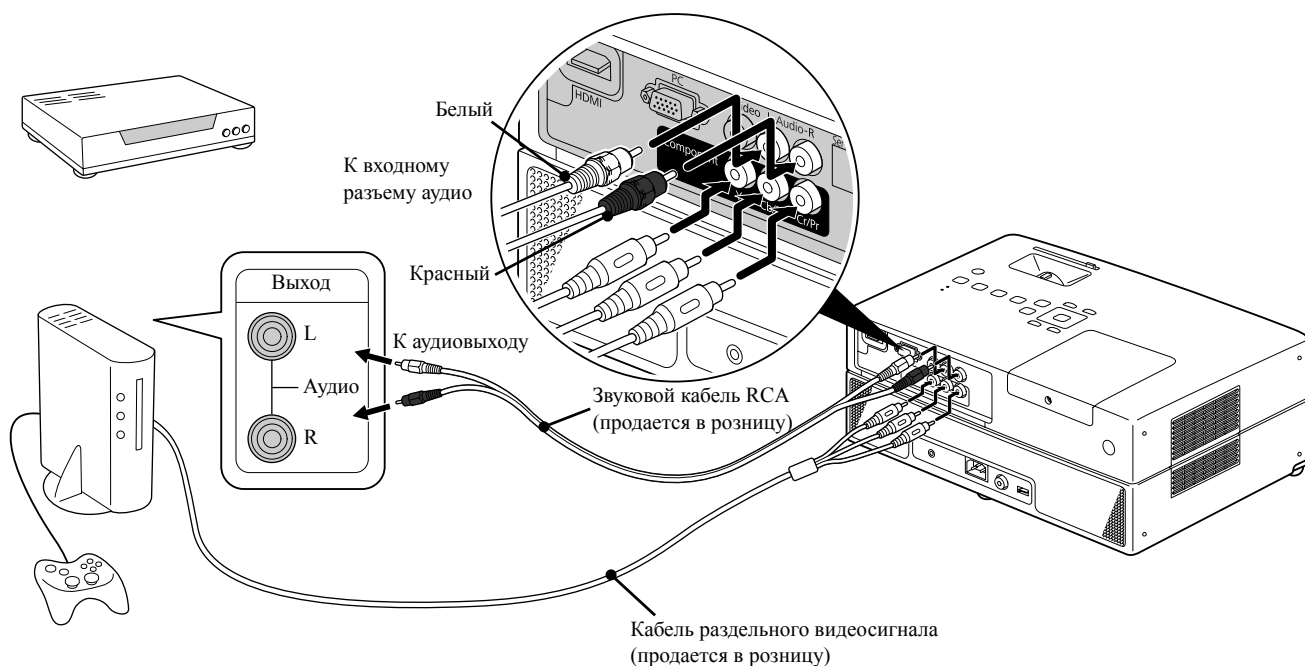

Для подключения устройства с выходным портом D используйте продаваемый в розницу кабель преобразования раздельного сигнала для порта D.

TIP

Подключение с помощью кабеля HDMI

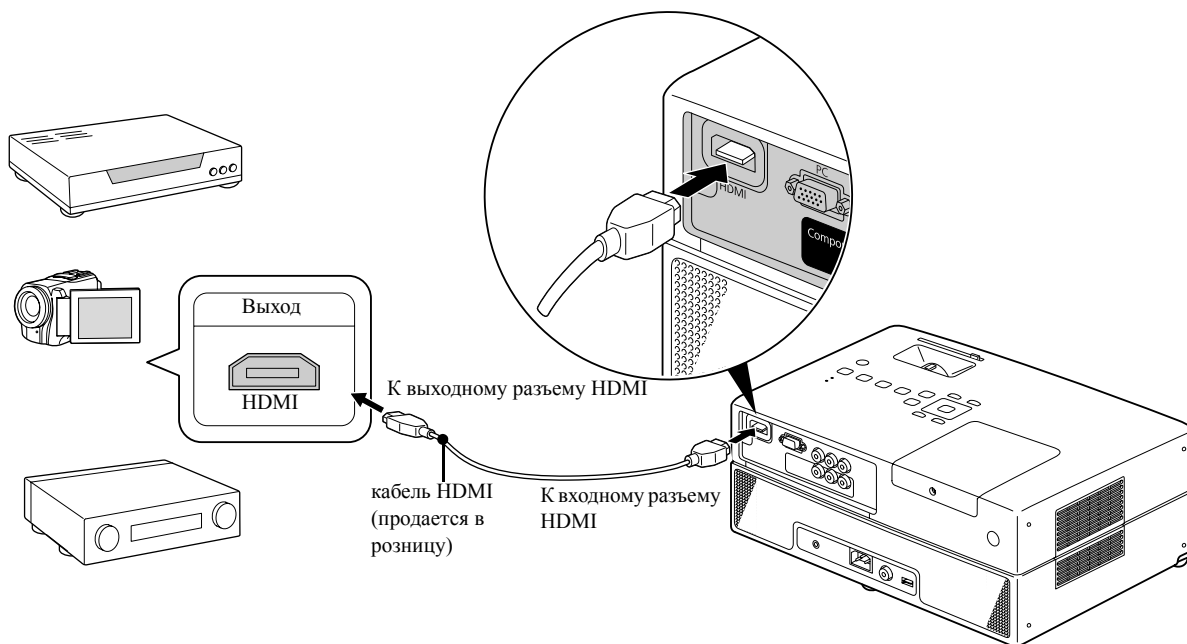

Используйте кабель HDMI, соответствующий стандарту HDMI. В противном случае изображение может искажаться или пропадать.



Поддерживается стандарт PCM Audio. Если звуковой сигнал не выводится, настройте целевое устройство в режим вывода PCM.

TIP

Подключение к компьютеру

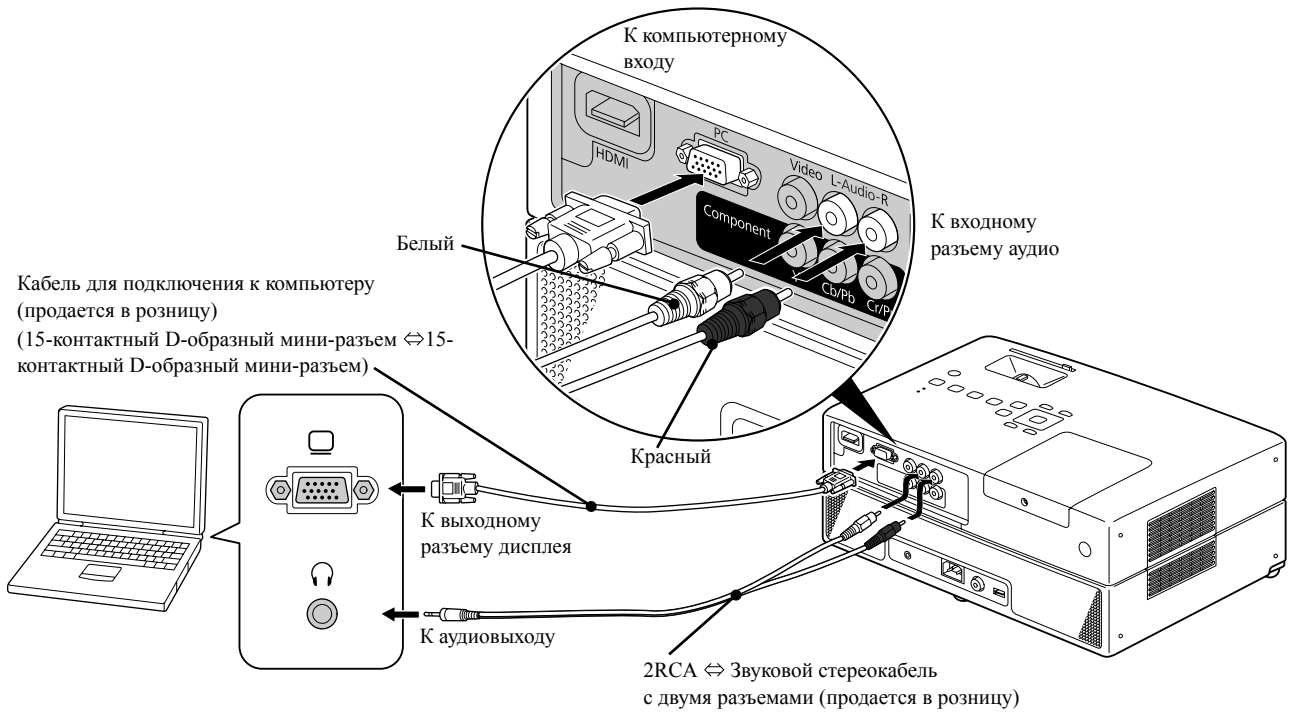

TIP

При использовании продаваемого в розницу звукового стереокабеля с мини-штекером 2RCA применяйте кабель с маркировкой "No resistance" (Без сопротивления) ⇔.

Проецирование изображений от подключенного внешнего видеоборудования или компьютера

В данном аппарате автоматически определяются входные сигналы и изменяется проецируемое изображение. Проектор автоматически обнаруживает сигналы, поступающие от подключенного оборудования, и осуществляется проецирование изображения, поступающего с этого оборудования. Обеспечивается быстрое проецирование нужного изображения, поскольку при смене изображения посредством

нажатия кнопки  входные порты, в которые не поступает сигнал изображения, пропускаются.

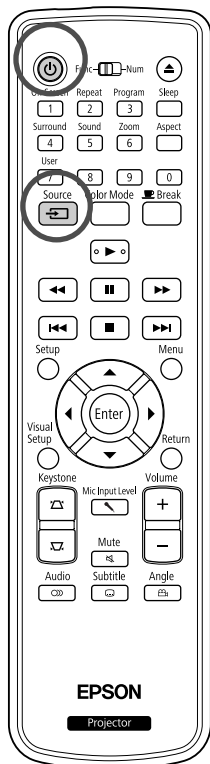

1 Откройте крышку объектива и нажмите .

2 Включите питание проектора и нажмите кнопку [Play] или [Playback] (Воспроизведение) на видеоустройстве.

3 Для начала определения входных сигналов нажмите





Если подключены два или большее число устройств, нажимайте кнопку



, пока не будет спроецировано требуемое изображение.

Переключение на работу со встроенным DVD-проигрывателем
Выполните одну из операций, приведённых ниже.

- Нажмите кнопку .
- Загрузите диск в лоток.
- Выберите "DVD/USB" нажатием кнопки .
- Нажмите кнопку .



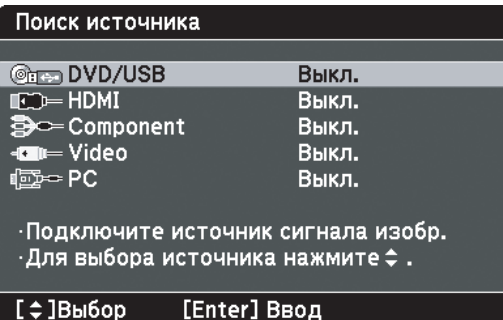

TIP

В случае, если доступно только изображение, отображаемое проектором в текущий момент, или если не обнаружено ни одного сигнала изображения, появляется следующий экран с отображением статуса сигналов изображения. Пользователь может выбрать входной порт, к которому подключено оборудование, которое предполагается использовать. Если в течение 10 секунд не выполняются никакие операции, экран закрывается.



Если компьютерное изображение не проецируется

Изменить на компьютере устройство вывода видеосигнала можно, удерживая **Fn** и нажав **F8** (клавиша обычно имеет метку  или ).
 Документация "к компьютеру"

После переключения подождите несколько секунд, прежде чем начать проецирование.

Примеры переключения выходного сигнала

Epson	Fn + F8	Toshiba	Fn + F5
NEC	Fn + F3	IBM/Lenovo	Fn + F7
Panasonic		Sony	
SOTEC		Dell	Fn + F8
HP	Fn + F4	Fujitsu	Fn + F10
Macintosh	Задание параметра зеркального отображения или определение дисплея. В зависимости от операционной системы параметры можно задать, нажав F7 .		

В зависимости от компьютера при каждом нажатии клавиши для изменения выходного сигнала состояние дисплея может изменяться следующим образом.

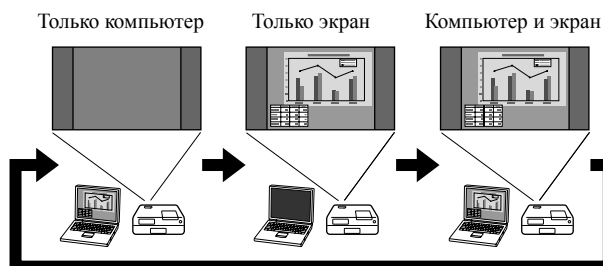

Настройки аудио

Подключение наушников

Внимание

- При использовании наушников не устанавливайте слишком большую громкость. Прослушивание музыки на большой громкости на протяжении длительного времени может стать причиной ухудшения слуха.
- Не устанавливайте высокую громкость звука. Резкий громкий звук при включении проектора может привести к ухудшению слуха, а также повреждению наушников. Поэтому перед отключением проектора уменьшите громкость звука и увеличьте её до необходимого уровня после включения устройства.

Подключение наушников, реализуемых в розницу.

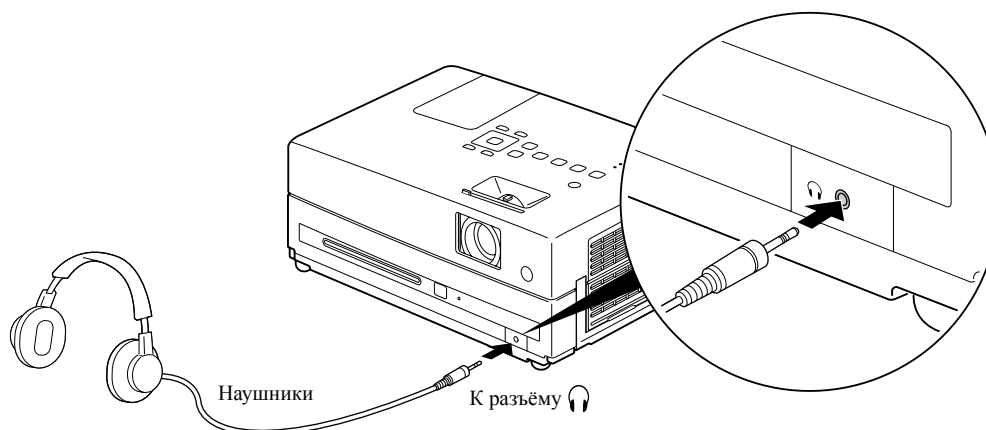

После подключения наушников к гнезду для наушников из колонок не будет воспроизводиться звук.

Подключение Микрофона

Через динамик проектора можно воспроизводить звук с микрофона, подключив микрофон к входному порту для микрофона.

Для регулировки звука с входного порта микрофона нажмите

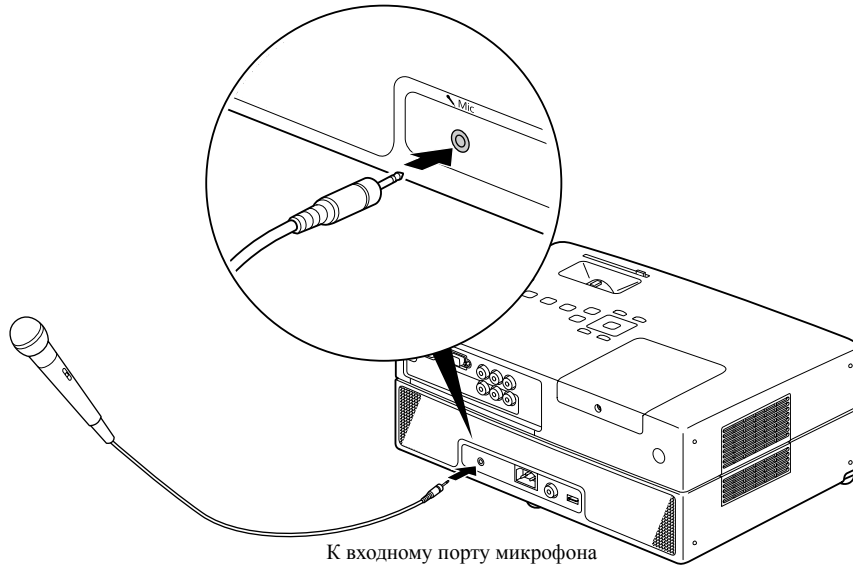

ТИП

Если для параметра "Вх. громк. микр." установлено слишком низкое значение, отрегулируйте его с помощью

Mic Input Level  стр. 72

Параметр "Вх. громк. микр." можно выбрать на странице Параметр в меню Настройка изображ.  стр. 65

Внимание!

Проектор совместим с динамическим микрофоном. Подача питания через подключенный кабель не поддерживается.

Подключение аудиооборудования через коаксиальный цифровой аудиовход

Можно подключать AV-усилители и аналогичные устройства или оборудование, способное выполнять цифровую запись, если такое оборудование оснащено коаксиальным цифровым аудиовходом. Для подключения используйте имеющиеся в продаже коаксиальные цифровые аудиокабели.

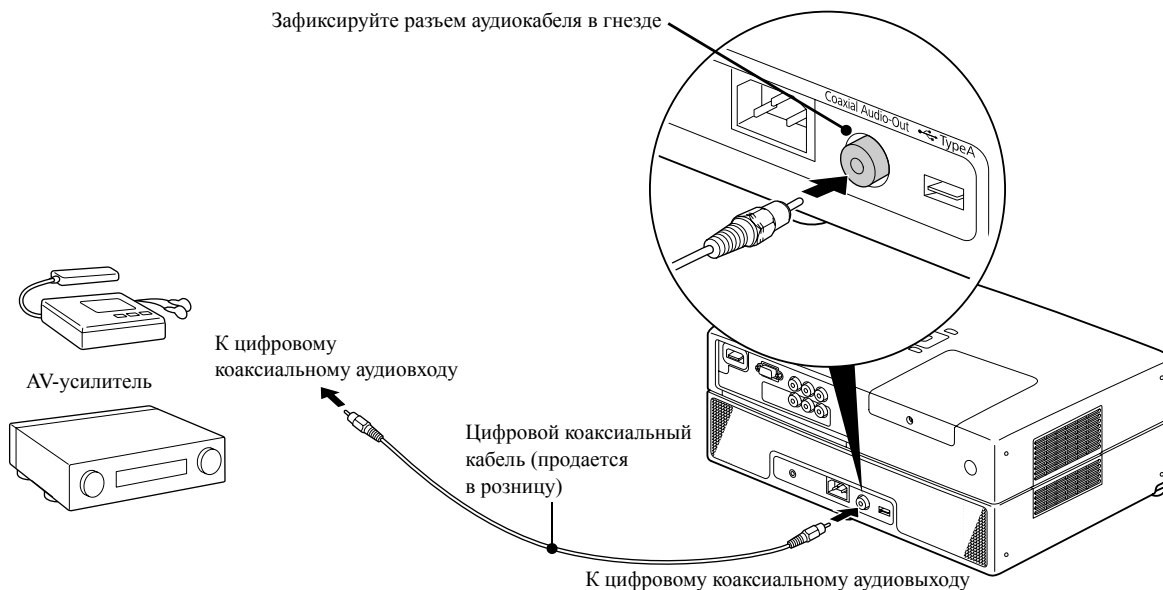

Сигнал, передаваемый от цифрового коаксиального аудиовыхода задаётся в меню настройки параметров "Digital Output" (Цифровой выход). Подробную информацию о типах выходного сигнала см. на стр. 62 стр. 62

Выбор режима объемного стереозвука

Перед выполнением операций переключите пульт в режим [Function] (Функции)

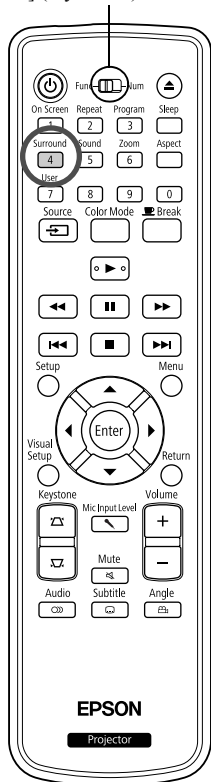

Функция Dolby Virtual Speaker позволяет прослушивать настоящий объемный стереозвук, даже если звук выводится через несколько динамиков.

1 Нажмите кнопку .

На экране отобразятся текущие настройки.



2 Выберите необходимые настройки, нажимая несколько раз на кнопку .

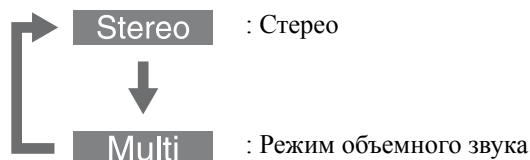

Выбор цифровых звуковых эффектов

Перед выполнением операций переключите пульт в режим [Function] (Функции)

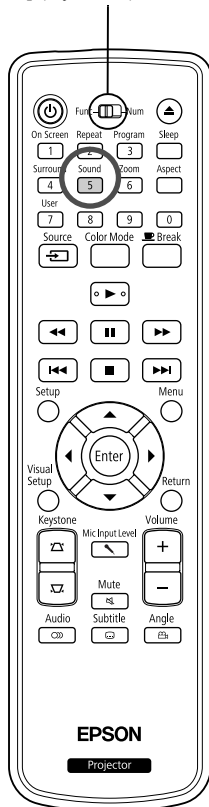

Вы можете выбирать звуковые эффекты, соответствующие музыкальному жанру текущего диска.

1 Нажмите кнопку ^{Sound} **5**.

На экране отобразятся текущие настройки.



2 Выберите необходимые настройки, нажимая несколько раз на кнопку ^{Sound} **5**.

Доступны следующие звуковые эффекты, выбираемые в соответствии с параметрами установленного диска:

DVD Video	Concert → Drama → Action → Standard
Video CD	
ВНЕШ.ВИДЕО	
Другие диски	Classic → Jazz → Rock → Digital



TIP

Для получения равномерного звука выберите эффекты "Concert" или "Classic".

Настройка параметров

Функции и работа с меню Установки

Параметры проектора могут быть настроены в соответствии с условиями эксплуатации.

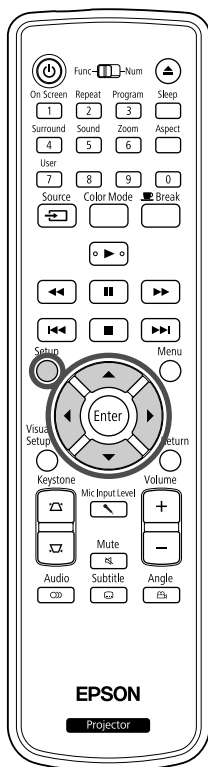

Использование меню Установки





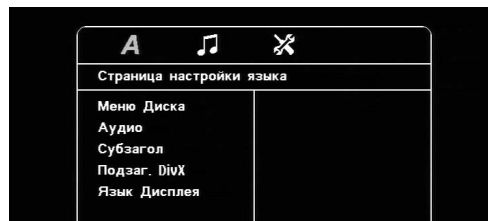

- 1 Нажмите кнопку  во время воспроизведения или в режиме остановки.

На экране отобразится меню Установки, изображённое ниже.

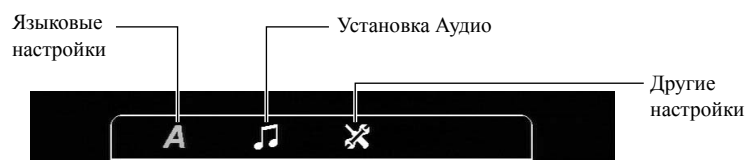



- 2 Нажмите   и выберите необходимую пиктограмму.



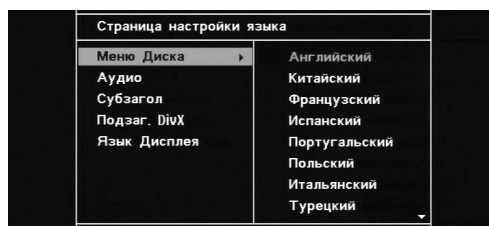

- 3** Нажмите  , чтобы выбрать настраиваемый пункт, а затем нажмите .

Настройки будут отображены в правой части.



- 4** Выберите параметр, который требуется изменить, и нажмите .

Чтобы отобразить другие страницы настроек, выберите соответствующую пиктограмму, нажимая несколько раз кнопку .

- 5** После завершения настройки нажмите , чтобы закрыть меню установки.

Список меню Установки

Страница языковых настроек





Извлеките диск перед установкой. Выполнять приведенную ниже установку невозможно, если диск вставлен.

Параметр	Назначение
Меню Диска Выберите язык меню DVD-видеодиска.	Расшифровка кода "6978" и других кодов языков представлена в таблице "Кодовые обозначения языков".  стр. 61
Аудио Выберите язык саундтрека в меню DVD-видео.	Данные настройки доступны, только если соответствующая информация записана на диске. Если они не записаны, будет доступно содержимое настроек. Если выбранный язык не записан на диске, используется язык по умолчанию для данного диска.
Субтитры Выберите язык субтитров в меню DVD-видео.	
Подзаг. DivX Выберите тип шрифта для подзаголовка DivX.	Центральноевропейский, кириллица, греческий, Стандарт, иврит Выберите пункт "Стандарт", чтобы подзаголовки отображались шрифтами Roman, предустановленными в устройстве.
Язык Дисплея Выберите язык для меню (Установки и Настройка изображений).	Английский : : :

Страница Аудио

Параметр	Назначение
Цифровой Выход Служит для выбора типа выходного сигнала в соответствии с оборудованием, подключенным к разъему цифрового коаксиального аудиовыхода (Digital Coaxial Audio-Out). Подробную информацию см.  стр. 62	Все: Используется при подключении к декодеру DTS/Dolby Digital или другому оборудованию с этими функциями. Тол. PCM: Используется при подключении оборудования, совместимого только с аудиоформатом линейной импульсно-кодовой модуляции.
Ночн Режим Параметр служит для обеспечения слышимости как громких, так и тихих звуков при воспроизведении на низкой громкости. Функция доступна только при воспроизведении видео-DVD, записанных в формате Dolby Digital. Включите режим Dolby Digital "On" (Вкл), если громкость воспроизведения голосов в видеофильме низкая.	On (Вкл.): Понижение общей громкости с увеличением уровня громкости голосов. Off (Выкл.): Используйте данный параметр для выбора стандартного или мощного четкого объемного стереозвука.

Страница Другие настройки

Параметр	Назначение
Сохранение Экрана Этот параметр отвечает за запуск функции экранной заставки по завершении воспроизведения и показа статических изображений в течение около 15 минут неактивного состояния устройства.	On (Вкл.): Запуск функции экранной заставки. Off (Выкл.): Отмена запуска функции экранной заставки.
PBC Функция PBC активируется или отключается во время воспроизведения Video CD .	On (Вкл.): Запуск воспроизведения при включенной функции управления воспроизведением (PBC). При воспроизведении Video CD отображается страница меню. Off (Выкл.): Запуск воспроизведения при неактивной функции управления воспроизведением (PBC). Последовательное воспроизведение первой и последующей дорожки.
Код DivX® VOD Регистрационные коды для доступа к сервису видео по запросу.	Нажмите  и проверьте отображенный регистрационный код. После проверки нажмите  . Указывайте свой регистрационный код при покупке или прокате видеопрограмм через службы видео по запросу DivX® (www.divx.com/vod).
Нав MP3/Јрег Отображение иерархического меню с вложенными папками.	Без меню: Показ всех MP3/WMA JPEG и файлов DivX на диске. С меню: Показ меню с вложенными папками.
Станд. Сброс всех настроек в исходное состояние, кроме "Бл Диска" и "Пароль" в меню настроек и "Сброс врем. раб. лампы" в меню настройки изображения.	Нажмите  и затем  для начала инициализации.
Пароль Задайте пароль при воспроизведении диска, защищенного функцией "Бл Диска".	В поле "Стар. Пароль" введите шестизначный пароль с помощью цифровой клавиатуры пульта дистанционного управления. При первом вводе пароля введите значение "000000". В поле "Новый Пароль" введите новый шестизначный пароль. Для подтверждения введите новый шестизначный пароль в поле "Подт Пароля". После нажатия  новый пароль будет зарегистрирован. Если вы не можете запомнить пароль, введите "000000" в поле "Стар. Пароль".

<p>Бл Диска Если диск заблокирован с помощью функции Бл Диска, то для воспроизведения диска требуется ввод пароля. Это позволит защитить диск от несанкционированного воспроизведения. Вы можете заблокировать не более 40 дисков.</p>	<p>Блок: Блокирование воспроизведения диска, установленного в лоток. Для его воспроизведения потребуется ввод 6-значного пароля. Разбл: Разрешение на воспроизведение всех дисков.</p>
---	--

Кодовые обозначения языков

Abkhazian	6566	Gaelic; Scottish Gaelic	7168	Magyar	7285	Sinhalese	8373
Afar	6565	Gallegan	7176	Malayalam	7776	Slovensky	8373
Afrikaans	6570	Georgian	7565	Maltese	7784	Slovenian	8376
Amharic	6577	Gikuyu; Kikuyu	7573	Manx	7186	Somali	8379
Arabic	6582	Guarani	7178	Maori	7773	Sotho; Southern	8384
Armenian	7289	Gujarati	7185	Marathi	7782	South Ndebele	7882
Assamese	6583	Hausa	7265	Marshallese	7772	Sundanese	8385
Avestan	6569	Herero	7290	Moldavian	7779	Suomi	7073
Aymara	6589	Hindi	7273	Mongolian	7778	Swahili	8387
Azerbaijani	6590	Hiri Motu	7279	Nauru	7865	Swati	8383
Bahasa Melayu	7783	Hrvatski	6779	Navaho; Navajo	7886	Svenska	8386
Bashkir	6665	Ido	7379	Ndebele, North	7868	Tagalog	8476
Belarusian	6669	Interlingua (International)	7365	Ndebele, South	7882	Tahitian	8489
Bengali	6678	Interlingue	7365	Ndonga	7871	Tajik	8471
Bihari	6672	Inuktitut	7385	Nederlands	7876	Tamil	8465
Bislama	6673	Inupiaq	7375	Nepali	7869	Tatar	8484
Bokmål, Norwegian	7866	Irish	7165	Norsk	7879	Telugu	8469
Bosanski	6683	Íslenska	7383	Northern Sami	8369	Thai	8472
Brezhoneg	6682	Italiano	7384	North Ndebele	7868	Tibetan	6679
Bulgarian	6671	Ivrit	7269	Norwegian Nynorsk;	7878	Tigrinya	8473
Burmese	7789	Japanese	7465	Occitan; Provençal	7967	Tonga (Tonga Island)	8479
Castellano, Español	6983	Javanese	7486	Old Bulgarian; Old Slavonic	6785	Tsonga	8483
Catalán	6765	Kalaallisut	7576	Oriya	7982	Tswana	8478
Chamorro	6772	Kannada	7578	Oromo	7977	Türkçe	8482
Chechen	6769	Kashmiri	7583	Ossetian; Ossetic	7983	Turkmen	8475
Chewa; Chichewa; Nyanja	7889	Kazakh	7575	Pali	8073	Twi	8487
中文	9072	Kernewek	7587	Panjabi	8065	Uighur	8571
Chuang; Zhuang	9065	Khmer	7577	Persian	7065	Ukrainian	8575
Church Slav; Slavonic	6785	Kinyarwanda	8287	Polski	8076	Urdu	8582
Chuvash	6786	Kirghiz	7589	Português	8084	Uzbek	8590
Corsican	6779	Komi	7586	Pushto	8083	Vietnamese	8673
Česky	6783	Korean	7579	Russian	8285	Volapuk	8679
Dansk	6865	Kuanyama; Kwanyama	7574	Quechua	8185	Walloon	8765
Deutsch	6869	Kurdish	7585	Raeto-Romance	8277	Welsh	6789
Dzongkha	6890	Lao	7679	Romanian	8279	Wolof	8779
English	6978	Latina	7665	Rundi	8278	Xhosa	8872
Esperanto	6979	Latvian	7686	Samoan	8377	Yiddish	8973
Estonian	6984	Letzeburgesch;	7666	Sango	8371	Yoruba	8979
Euskara	6985	limburgan; limburgger	7673	Sanskrit	8365	Zulu	9085
Ελληνικά	6976	Lingala	7678	Sardinian	8367		
Faroese	7079	Lithuanian	7684	Serbian	8382		
Français	7082	Luxembourgish;	7666	Shona	8378		
Frysk	7089	Macedonian	7775	Shqip	8381		
Fijian	7074	Malagasy	7771	Sindhi	8368		

Настройки параметра "Цифровой Выход" и выходные сигналы

Воспроизводимый диск	Настройки параметры "Цифровой Выход"	
	Потоковый аудиосигнал	PCM
Линейная импульсно-кодовая модуляция видео-DVD	Линейный PCM стерео	
DTS, видео-DVD	Цифровой поток DTS	Линейная импульсно-кодовая модуляция, 48 кГц, 16 бит
Dolby digital, видео-DVD	Цифровой поток Dolby digital	Линейная импульсно-кодовая модуляция, 48 кГц, 16 бит, стерео
Аудио CD, Video CD, SVCD	Линейная импульсно-кодовая модуляция, 44,1 кГц, 16 бит стерео/Линейная импульсно-кодовая модуляция 48 кГц, 16 бит	
DTS, аудио CD	Цифровой поток DTS	Линейная импульсно-кодовая модуляция, 44,1 кГц, 16 бит
Диск с файлами MP3/WMA	Линейная импульсно-кодовая модуляция, 32/44,1/48 кГц, 16 бит	

Операции и функции меню

Настройка изображ.

Вы можете выполнить настройки яркости, контраста и других параметров проецируемого изображения.

Операции в меню Настройка изображ.

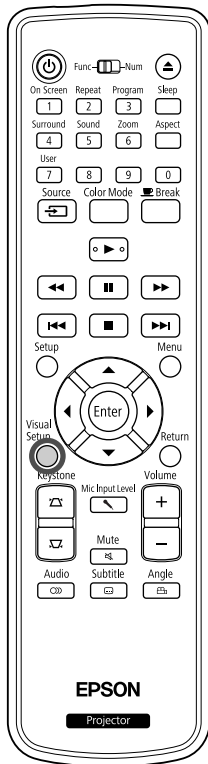



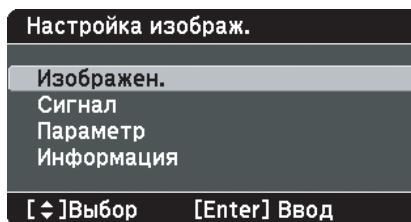

1 Нажмите кнопку  во время проецирования.

На экране отобразится меню, изображённое ниже.



2 Нажмите  , чтобы выбрать настраиваемый пункт, а затем нажмите .



3 Нажмите  , чтобы выбрать настраиваемый пункт, и затем нажмите  .

- В списке параметров выберите требуемый пункт и нажмите , чтобы активировать этот параметр.

4 После завершения настройки нажмите , чтобы закрыть меню.

Меню Настройка изображ.

Страница Изображения

Если для параметра "цветовой режим" выбрано значение "Авто", настройку выполнить невозможно. ☞ стр. 26



Параметр	Назначение
Brightness (Яркость)	Служит для регулировки яркости изображения.
Contrast (Контраст)	Служит для регулировки разницы между светлыми и темными областями изображения.
Color Saturation (Насыщенность цвета)	Служит для регулировки насыщенности цвета изображения. (Не отображается, если подключен компьютер.)
Tint (Оттенки)	Служит для регулировки оттенков изображения. (Не отображается, если подключенное видеоборудование или компьютер передают сигнал, отличный от NTSC.)
Sharpness (Резкость)	Служит для регулировки резкости изображения.
Color Temp. (Цветовая температура)	Служит для регулировки оттенков всего изображения. High: Добавляет синеватый оттенок. Low: Добавляет красноватый оттенок.
Автонастр. диафр.	Регулировка интенсивности света в соответствии с яркостью отображаемого изображения. Вкл.: Включение функции Автонастр. диафр. Выкл.: Выключение функции Автонастр. диафр.

Страница Сигнал

Параметр	Назначение
Корр-ия трапеции	Предусмотрено выполнение корректировки трапецидального искажения в вертикальном направлении. ☞ стр. 22
Автокор. трапец.	Вкл.: Выполнение функции Автокор. трапец. Выкл.: Выключение функции Автокор. трапец.
Масштаб	Служит для регулировки размера изображения. Широк.: Увеличивает изображение. Теле: Уменьшает размер изображения.
Энергопотребл. Если для параметра цветовой режим выбрано значение "Авто", настройку выполнить невозможно. ☞ стр. 26	Для параметра "Яркость лампы" можно выбрать значение "ЕСО" или "Нормал". Выберите вариант "ЕСО", если проецируются слишком яркие изображения, например изображения проецируются в темном помещении или на маленький экран. При выборе значения "ЕСО" объем потребляемой электроэнергии и срок службы лампы изменяются следующим образом, а уровень шума от вращающегося во время проецирования вентилятора понижается. Потребление электроэнергии: снижается приблизительно на 16%, срок службы лампы: увеличивается приблизительно в 1,2 раза
Разрешение	При установке "Авто" разрешение входного сигнала определяется автоматически. Если изображения проецируются некорректно при установке "Авто", например, отсутствует часть изображения, то установите режим "Растянутое" в случае широкого экрана подключенного Компьютер либо "Нормальный" для экранов формата "4:3" или "5:4".
Video Signal (Видеосигнал) Служит для задания формата сигнала в зависимости от видеоборудования, подключенного ко входу Video.	Отображается, только когда в качестве источника выбрано значение "Видео". При поставке этому параметру присвоено значение "Авто" и формат сигнала определяется автоматически. Если задано значение "Авто" (Автоматическое определение) и при проецировании возникают помехи или изображение не появляется, выберите подходящий сигнал вручную.

Параметр	Назначение
Проекция с потолка	<p>On (Вкл): Включает режим проецирования изображений на потолок с помощью дополнительного потолочного проектора.</p> <p>Off (Выкл): Отключает режим проецирования изображений на потолок.</p>

Страница Параметр

Параметр	Назначение
Вх. громк. микр.	Отрегулируйте этот параметр, если входной уровень громкости микрофона слишком низкий и звук не слышно через динамик проектора или уровень громкости слишком высокий и звук трещит. Если для параметра "Вх. громк. микр." установлено значение "0", то звук не воспроизводится через динамик.
Польз. кнопка	<p>Назначенный пункт меню Настройка изображ. можно выбрать с помощью кнопки  на пульте дистанционного управления.</p> <p>При нажатии кнопки  появляется экран выбора/коррекции для назначенного пункта меню, позволяющий вам выполнять настройку/коррекцию одним нажатием. Для кнопки  можно назначить один из следующих пяти пунктов. Энергопотребл., Информация, Масштаб, Разрешение, Проекция с потолка</p>
<p>Child Lock (Защита от детей)</p> <p>Нажмите  на корпусе проектора, чтобы заблокировать включение питания.</p>	<p>On (Вкл): Включение механизма защиты от детей. Чтобы включить питание, нажмите и удерживайте нажатой около 5 секунд кнопку  на корпусе устройства или аналогичную кнопку  на пульте дистанционного управления.</p> <p>Off (Выкл): Отключение механизма защиты от детей.</p>
<p>High Altitude Mode (Высотный режим)</p> <p>Включите этот режим, если устройство используется на большой высоте над уровнем моря.</p>	Если устройство используется на большой высоте над уровнем моря, например, более 1500 метров, включите этот режим, выбрав значение "On (Вкл)".

Страница Информация

Пункт	Содержание
<p>Information (Информация)</p> <p>Служит для просмотра текущего состояния.</p>	<p>Lamp Hours (Время раб. лампы): Суммарное время работы лампы в пределах от 0 до 10 часов отображается как 0H. Если время работы лампы более 10 часов (начиная с 11 и далее через каждый час), то значение времени показывается в единицах. По окончании срока службы лампы текст отображается жёлтым цветом.</p> <p>Source (Источник): Указывает, проецируется ли изображение стандартного DVD-проигрывателя или изображение от подключенного видеоборудования либо компьютера.</p> <p>Video Signal (Видеосигнал): Отображается, когда для параметра "Source" (Источник) выбрано значение "Video" (Видео), при этом указывается формат входного видеосигнала.</p> <p>Resolution (Разрешение): Значение разрешения показывается, если источник "Source" не соответствует видеосигналу "Видео". Показывается разрешение входных сигналов изображения с компьютера и отдельных видеосигналов.</p> <p>Status (Статус): Вывод информации об ошибках. Эта информация может потребоваться при обращении в сервисный центр.</p>
<p>Reset Lamp Hours (Сброс времени работы лампы)</p>	После замены лампы сбросьте счётчик времени работы лампы. Суммарное время лампы при этом сбрасывается.

Функции защиты

Замок от злоумышленников

Для предотвращения кражи в проекторе предусмотрены следующие устройства защиты от злоумышленников.

- Гнездо защиты

Гнездо защиты поддерживается системой Microsaver Security System производства компании Kensington. Подробные сведения о системе Microsaver Security System представлены на главной странице веб-узла Kensington по адресу <http://www.kensington.com/>.

- Точка подключения кабеля системы безопасности

Через эту точку крепления может быть пропущен выпускаемый серийно кабельный замок, при помощи которого можно прикрепить проектор к неподвижному объекту.

Установка кабельного замка

Пропустите тросик с замком через рукоятку.

Смотрите документацию кабельного замка, где приведена процедура его замыкания.

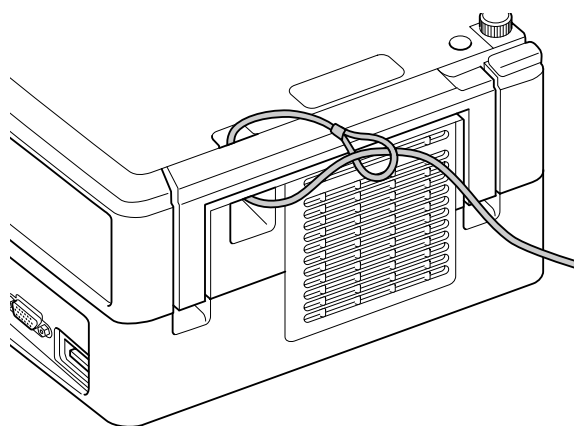

Приложение

Поиск и устранение неполадок

Значения показаний индикаторов

Вы можете узнать состояние проектора с помощью индикаторов на верхней панели устройства.

В таблице, приведённой ниже, указаны различные варианты индикации и методы устранения соответствующих неполадок.

* Если ни один индикатор не горит, кабель электропитания подключен неправильно или проектор не подключен к электрической сети.

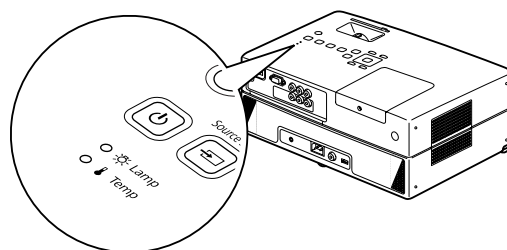

Индикаторы или мигают
оранжевым цветом

Предупреждение



: горит



: мигает



: не горит

Красный



Оранжевый



Высокая температура

В этом случае Вы не можете продолжать проецирование. В случае превышения допустимой температуры, проецирование прекратится автоматически.

Выполните две перечисленные процедуры.

- Отодвиньте проектор не менее чем на 20 см от стены.
- Почистите воздушный фильтр. стр. 73

Если после отключения и включения проектора кнопкой неисправность не была устранена, прекратите эксплуатацию проектора и отключите кабель электропитания от розетки. Обратитесь к местному поставщику или по ближайшему адресу, указанному в разделе Запросы. стр. 86

Зелёный



Оранжевый



Уведомление о необходимости замены лампы





























Необходимо заменить лампу. Замену следует выполнить как можно скорее. В случае продолжения эксплуатации лампа может лопнуть. стр. 76

Индикатор горит красным цветом

Ошибка











● : горит ☀ : мигает ○ : не горит

<p>Красный </p> <p>Красный  </p> <p>Красный  </p>	<p>Внутренняя ошибка</p> <p>Подождите в течение 1 минуты и 30 секунд. Затем отключите питание устройства и подсоедините кабель питания повторно.</p> <p>Если после нажатия кнопки  и включения электропитания статус проектора не изменился...</p>	<p>Если ошибка повторится</p> <p>Подождите в течение 1 минуты и 30 секунд. Затем отсоедините электрический кабель из розетки и обратитесь к местному поставщику или по ближайшему адресу, указанному в разделе Запросы.  стр. 86</p>
<p>Красный </p> <p>○ </p> <p>Красный  </p>	<p>Ошибка вентилятора/датчика</p>	
<p>Красный </p> <p>○ </p> <p>Красный ● </p>	<p>Высокая внутренняя температура (перегрев)</p> <p>Лампа автоматически отключится и проецирование прекратится. Подождите в течение 5 минут. После того как цвет индикатора питания (Power) изменится на оранжевый, выполните проверку по трем пунктам, показанным справа.</p>	<div data-bbox="790 795 1069 1344" style="border: 1px solid gray; padding: 5px;"> <ul style="list-style-type: none"> • Отодвиньте проектор не менее чем на 20 см от стены. • Почистите воздушный фильтр.  стр. 73 • Если устройство используется на большой высоте над уровнем моря, например, более 1500 метров, включите "Высотный режим", выбрав значение "On" (Вкл).  стр. 65 </div> <p>Если после нажатия кнопки  и включения электропитания статус проектора не изменился...</p>
<p>Красный </p> <p>Красный  </p> <p>○ </p>	<p>Неисправность лампы/Лампа не горит/Лампа перегорела</p> <p>Подождите в течение 1 минуты и 30 секунд, затем проверьте состояние лампы.  стр. 76</p> <p>Очистите воздушный фильтр и отверстие для забора воздуха.  стр. 73</p> <p>Если лампа не разбита</p> <p>Если лампа разбита</p>	<div data-bbox="606 1467 1069 1579" style="border: 1px solid gray; padding: 5px;"> <p>Переустановите лампу, включите проектор выключателем электропитания.</p> </div> <p>Если неисправность не устранена после переустановки лампы</p> <div data-bbox="606 1590 1412 1668" style="border: 1px solid gray; padding: 5px;"> <p>За дополнительными рекомендациями обратитесь к своему поставщику.  стр. 86</p> </div> <p>Если устройство используется на большой высоте над уровнем моря, например, более 1500 метров включите "Высотный режим", выбрав значение "On" (Вкл).  стр. 65</p>
<p>Красный </p> <p>Красный ● </p> <p>Красный ● </p>	<p>Ош.авт.ирис.диафр.</p> <p>Ош. пит. (Балласт)</p>	

Если индикатор или не горит

























Стандартное изображение





 Оранжевый	Режим ожидания Указывает на то, что устройство готово к эксплуатации.
 Зелёный	Во время разогрева (ок. 30 сек) В режиме разогрева кнопка  не работает. Не отключайте кабель электропитания проектора во время разогрева. Это может привести к сокращению срока службы лампы.
 Зелёный	Проецирование
 Оранжевый	Охлаждение В режиме охлаждения кнопки пульта дистанционного управления и панели управления проектора не работают. По окончании охлаждения проектор переключается в режим ожидания. Не отключайте кабель электропитания проектора во время охлаждения лампы. Это может привести к сокращению срока службы лампы.
 Зелёный	Перерыв Для возобновления воспроизведения звука нажмите кнопку  .
 Мигает оранжевым цветом три раза	Защита от детей Защита от детей установлена.  стр. 65





Если показания индикаторов не помогают устранить неисправность

Если проектор не работает исправно, перед тем как заказывать запасные части, проверьте следующее. Если устранить причину неисправности не удалось, обратитесь к вашему поставщику.

Неисправность	Возможная причина	Информация на стр.
Электропитание не включено	• Нажимали ли вы кнопку  ?	 стр. 19
	• Отключите и снова подключите кабель электропитания.	 стр. 19
	• Находится ли проектор в режиме охлаждения?	 стр. 69
	• Если индикатор загорается и гаснет, когда Вы прикасаетесь к кабелю электропитания, отключите проектор выключателем питания, отключите и снова подключите кабель. Если это не помогло устранить неисправность, возможно кабель повреждён. Прекратите эксплуатацию проектора, отключите кабель электропитания от электрической розетки и обратитесь к своему поставщику.	 стр. 86
Изображение не появляется	• Установлен ли параметр Child Lock (Защита от детей)?	 стр. 65
	• Крышка объектива закрыта?	 стр. 19
	• Правильно ли указан номер региона DVD?	 стр. 10
	• Нажмите кнопку  для переключения на DVD-проигрыватель.	 стр. 52
Изображения смазаны или не в фокусе	• Убедитесь в том, что лампа не перегорела.	 стр. 67
	• Убедитесь в том, что выполнена фокусировка.	 стр. 21
	• Правильно ли выбрано расстояние для установки проектора?	 стр. 79
Изображение слишком темное	• Убедитесь в том, что в проекторе не образовался конденсат.	 стр. 8
	• Убедитесь в том, что режим цвета соответствует условиям эксплуатации.	 стр. 26
	• Убедитесь в том, что не истёк срок службы лампы.	 стр. 74
Не работает пульт дистанционного управления	• Убедитесь в том, что не включена заставка.	 стр. 60
	• Убедитесь в том, что переключатель функции/цифры не находится в положении [Цифровые] (ввод цифр).	 стр. 29
	• В зависимости от типа диска некоторые функции могут быть недоступны.	–
Звук отсутствует или громкость очень низкая.	• Батарейки истощились или вставлены с нарушением полярности?	 стр. 17
	• Убедитесь в том, что громкость не установлена на минимум.	 стр. 21
	• Не установлено ли для параметра "Вх. громк. микр." слишком высокое значение?	 стр. 65
	• Убедитесь, что не включен режим отключения звука. Нажмите  .	–
Искажение воспроизведения аудиосигнала	• Крышка объектива закрыта?	 стр. 19
	Убедитесь в том, что задан не слишком высокий уровень громкости.	 стр. 21

Неисправность	Возможная причина	Информация на стр.
Не слышен звук от микрофона	<ul style="list-style-type: none"> Правильно ли подключен микрофон? Отсоедините кабель от входного порта микрофона, а затем снова подсоедините кабель. 	 стр. 55
	<ul style="list-style-type: none"> Установлено ли для параметра "Вх. громк. микр." слишком низкое значение? 	 стр. 65
	<ul style="list-style-type: none"> Проектор совместим с динамическим микрофоном. Подача питания через подключенный кабель не поддерживается. 	–
Нельзя изменить настройки языка дубляжа/субтитров	<ul style="list-style-type: none"> Изменение параметра невозможно, если на диске не записаны варианты дубляжа/субтитров на других языках. 	–
	<ul style="list-style-type: none"> Диски некоторых типов нельзя изменять в меню DVD. 	–
Не отображаются субтитры	<ul style="list-style-type: none"> На диске не записаны субтитры. 	–
	<ul style="list-style-type: none"> Убедитесь в том, что параметра языка субтитров не имеет значения "OFF" (Откл). 	 стр. 41

При работе с внешним видеоборудованием или компьютером

Неисправность	Возможная причина	Информация на стр.
Изображение не появляется	<ul style="list-style-type: none"> Убедитесь в том, что включено электропитание подключенного оборудования. Включите электропитание подключенного оборудования и включите воспроизведение. 	↗ стр. 52
Отображается надпись "Signal not supported" (Сигнал не поддерживается)	<ul style="list-style-type: none"> При подключенном внешнем видеоборудовании Если проецирование невозможно даже при значении "Авто" параметра "Видео сигн." в меню настройки изображения, задайте соответствующий тип сигнала вручную. 	↗ стр. 64
	<ul style="list-style-type: none"> Когда проектор подключен к компьютеру Убедитесь, что режимы разрешения и частоты обновления видеосигнала совместимы с проектором. Воспользуйтесь документацией к компьютеру или другой подобной документацией для проверки и изменения разрешения и частоты обновления видеосигнала, передаваемого компьютером. 	↗ стр. 80
Отображается надпись "No signal" (Сигнал отсутствует)	<ul style="list-style-type: none"> Убедитесь в том, что кабели подключены правильно. 	↗ стр. 49 – 51
	<ul style="list-style-type: none"> Включено ли питание на подключенных устройствах. Включите питание на подключенном оборудовании. Нажмите кнопку воспроизведения в соответствии с подключенным видеоборудованием. 	↗ стр. 52
	<ul style="list-style-type: none"> Убедитесь, что подключен переносной компьютер или компьютер со встроенным ЖК-дисплеем. Измените на компьютере устройство вывода видеосигнала. 	↗ стр. 53
	<ul style="list-style-type: none"> Нажмите кнопку  для переключения на DVD-проигрыватель. 	↗ стр. 52
Искажение изображения	<ul style="list-style-type: none"> При использовании удлинителей на сигнал могут повлиять электрические помехи. Подключите усилитель и убедитесь в том, что сигнал транслируется нормально. 	–
	<ul style="list-style-type: none"> Убедитесь, что режим разрешения видеосигнала компьютера совместим с проектором. Воспользуйтесь документацией к компьютеру или другой подобной документацией для проверки и изменения разрешения видеосигнала, передаваемого компьютером. 	↗ стр. 80
	<ul style="list-style-type: none"> На пульте ДУ нажмите кнопку , если на проецируемом изображении появляются помехи или мерцание. Отобразится сообщение "Running Auto Setup..." (Выполняется автонастройка...), а синхронизация, трекинг и положение будут отрегулированы автоматически. 	–
Изображение обрезано (большое) или слишком маленькое	<ul style="list-style-type: none"> Проектор автоматически определяет подходящее для входного сигнала соотношение сторон и проецирует изображения. Если формат проецируемого изображения неверен, нажмите кнопку  и выберите соотношение сторон, соответствующее входному сигналу. 	↗ стр. 46
	<ul style="list-style-type: none"> На пульте ДУ нажмите кнопку , если часть проецируемого компьютерного изображения отсутствует. Отобразится сообщение "Running Auto Setup..." (Выполняется автонастройка...), а синхронизация, трекинг и положение будут отрегулированы автоматически. 	–
Неправильное отображение цветов изображения	<p>В меню настройки изображения задайте параметру "Видео сигн." значение формата сигнала, соответствующее данному устройству.</p>	↗ стр. 64
При перемещении воспроизводимые на компьютере изображения становятся черными	<p>Переключите видеосигнал компьютера таким образом, чтобы он подавался только на внешнее устройство.</p> <p>↗ Для получения дополнительной информации см. "Документацию", входящую в комплект поставки компьютера, или запросите сведения у изготовителя компьютера.</p>	–

Техническое обслуживание

В этом разделе описаны процедуры по техническому обслуживанию проектора, например, чистка проектора и замена деталей.

⚠ Внимание

Перед началом обслуживания отключите кабель электропитания из электрической розетки.

Чистка

Чистка воздушного фильтра и отверстия для забора воздуха

При засорении фильтра пылью или появлении сообщения "Устройство перегрелось. Осмотрите вентиляционное отверстие, очистите или замените воздушный фильтр". Если отображается, прочистите воздушный фильтр и отверстие для забора воздуха с помощью пылесоса.

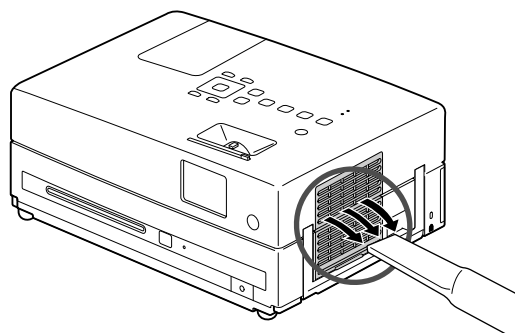

Внимание!

- По мере скопления пыли в фильтре или в отверстии для забора воздуха температура проектора повышается, что может привести к проблемам в работе и сократить срок службы оптической системы. Эти элементы рекомендуется чистить не реже одного раза в три месяца. При эксплуатации проектора в пыльном помещении, чистку следует выполнять чаще.
- Не промывайте Воздушный фильтр водой. Не используйте моющие средства или растворители.

Чистка проектора

Аккуратно протрите корпус проектора мягкой тканью.

Если проектор сильно загрязнен, перед тем как протирать поверхность проектора смочите ткань водой с небольшим количеством нейтрального моющего средства и тщательно отожмите. Очистите поверхность устройства от пятен и протрите насухо мягкой сухой тканью.

Чистка объектива проектора

Для чистки объектива используйте продающуюся в розницу специальную ткань для чистки линз.

Внимание!

Не используйте для чистки поверхности проектора такие летучие вещества, как воск, спирт и растворители. Это может повредить поверхность и покрытие проектора.

Внимание!

Не протирайте линзы объектива жестким материалом, не трясите и не нажимайте на хрупкую поверхность линзы.

Периодичность замены расходных материалов

Периодичность замены воздушного фильтра

При загрязнении или повреждении воздушного фильтра

Периодичность замены лампы

- На экране во время начала проецирования появляется сообщение "Replace the lamp" (Замените лампу).
- Проецируемое изображение становится темным или ухудшается его качество.



- Для обеспечения высокой яркости и качества изображения, сообщение о необходимости замены лампы отображается по прошествии 3900 часов эксплуатации. Время, через которое появится сообщение о необходимости замены лампы, зависит от настроек режима цвета и условий эксплуатации проектора.
- Если использовать лампу по истечении срока ее замены, повышается вероятность того, что она лопнет. После появления сообщения о необходимости замены лампы как можно скорее замените её новой, даже если старая ещё работает.
- Не включайте проектор сразу после его выключения. Частое включение и выключение проектора может сократить срок эксплуатации лампы.
- В зависимости от характеристик лампы и условий её эксплуатации, лампа может потускнеть или перестать работать до появления предупреждающего сообщения. Всегда храните запасную лампу для подобных случаев.

Дополнительные принадлежности и расходные материалы

При необходимости можно приобрести следующие дополнительные принадлежности и расходные материалы. Список дополнительных принадлежностей приведен по состоянию на август 2009 г. Подробная информация о принадлежностях изменяется без предварительного уведомления, а наличие в продаже зависит от страны, в которой приобретается изделие.

Расходные материалы

Сменная лампа ELPLP56 (1 шт.) Используйте для замены отработавшей лампы.	Воздушный фильтр ELPAF26 (Воздушный фильтр – 1 шт.) Используйте для замены отработавшего воздушного фильтра.
--	--

Дополнительные принадлежности

50" -дюймовый переносной экран ELPSC06 60" -дюймовый переносной экран ELPSC07 80" -дюймовый переносной экран ELPSC08 100" -дюймовый экран ELPSC10 Компактный переносной экран. (Соотношение сторон 4:3)	Кабель HD-15 ELPKC02 (1,8 м – для 15-контактных D-образных мини-разъемов) Кабель HD-15 ELPKC09 (3 м, два 15-контактных D-образных мини-разъема) Кабель HD-15 PC ELPKC10 (20 м, два 15-контактных D-образных мини-разъема) Используется для подключения проектора к компьютеру.
	Кабель отдельного видеосигнала ELPKC19 (3 м, 15-контактный D-образный мини-разъем/ штекер RCA x 3) Используйте для подключения источника отдельного видеосигнала.

Замена воздушного фильтра



TIP

Использованные фильтры следует утилизировать в соответствии с действующими нормами и правилами.

Фильтр: полипропилен

Рамки: смола ABS

- 1** Отключите выключатель питания и после коротких звуковых сигналов отсоедините кабель питания от электрической сети.

- 2** Снимите крышку воздушного фильтра.

Поднимите рукоятку, подведите палец к язычку и поднимите его вверх.

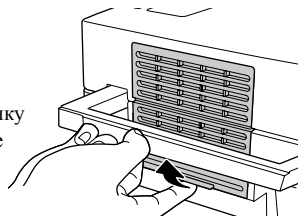

- 3** Снимите старый воздушный фильтр.

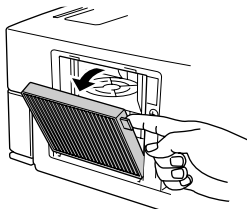

- 4** Установите новый воздушный фильтр.

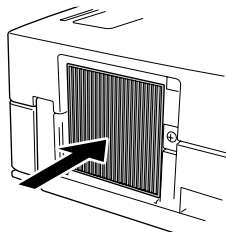

- 5** Установите на место крышку воздушного фильтра.

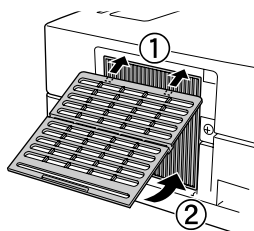

Замена лампы

Внимание

После эксплуатации лампа некоторое время остаётся горячей. Для полного охлаждения лампы перед заменой подождите около одного часа после отключения электропитания проектора.

1 Отключите выключатель питания и после коротких звуковых сигналов отсоедините кабель питания от электрической сети.

2 Открутите крепёжные винты крышки лампы с помощью отвёртки, входящей в комплект поставки сменной лампы. Сдвиньте крышку отсека лампы по направлению к себе, а затем поднимите ее, чтобы снять.

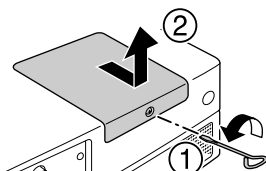

3 Открутите крепёжные винты лампы.

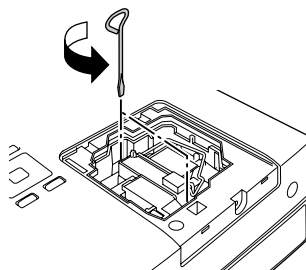

4 Выньте старую лампу.

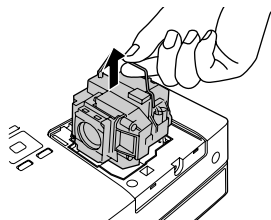

5 Установите новую лампу.

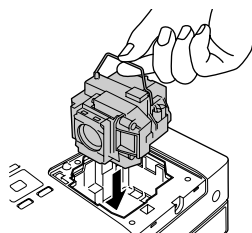

6 Надёжно затяните крепёжные винты лампы.

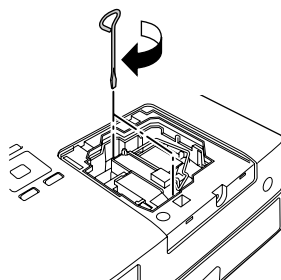

7 Установите на место крышку лампы.

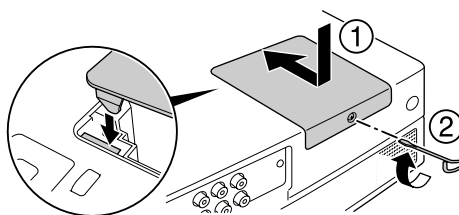

Внимание!

- Надёжно закрепите лампу и ее крышку. Если лампа или крышка отсека лампы установлена неправильно, данный аппарат будет выключен в качестве меры предосторожности.
- Проектор оснащён лампой, содержащей ртуть (Hg). Утилизацию ламп следует выполнять в соответствии с местными нормами. Не утилизируйте их с бытовыми отходами.

Сброс счётчика времени работы лампы

Убедитесь в том, что после замены лампы Вы сбросили счётчик времени работы лампы.

Проектор имеет функцию счётчика времени работы лампы, которая используется для вывода сообщения о необходимости замены лампы.

1 Подключите кабель электропитания и нажмите .

2 Нажмите кнопку и при появлении окна меню задайте параметру "Информация" значение "Сброс врем. раб. лампы".

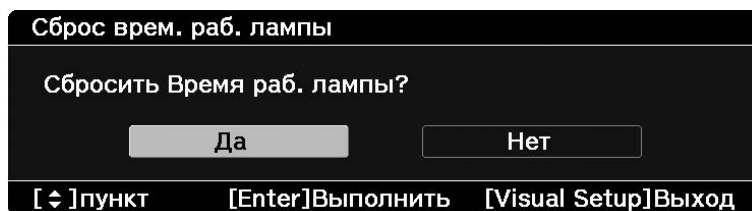

-
- 3** Выберите "Yes" (Да) и нажмите , чтобы сбросить настройки.

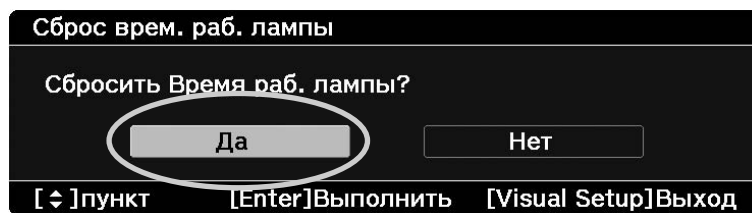

Проекционное расстояние и размер экрана

В таблице, приведённой ниже, указано расстояние, на котором стоит устанавливать проектор от экрана в зависимости от его размера, для получения изображения наилучшего качества. Значения в ней приведены только для справки.

Единицы: см

Размер экрана с соотношением сторон 16:9		Проекционное расстояние A		B	
		Минимальное (Широкоугольный режим)	Максимальное (Режим теле)	Минимальное (Широкоугольный режим)	Максимальное (Режим теле)
30"	66 x 37	89 - 121		0 - 6	
40"	89 x 50	119 - 162		-1 - 8	
60"	130 x 75	180 - 244		-1 - 12	
80"	180 x 100	241 - 326		-1 - 16	
100"	220 x 120	302 - 408		-2 - 20	
120"	270 x 150	363 - 491		-2 - 23	
150"	330 x 190	454 - 614		-2 - 29	
200"	400 x 250	606 - 820		-3 - 39	

Единицы: см

Размер экрана с соотношением сторон 4:3		Проекционное расстояние A		B	
		Минимальное (Широкоугольный режим)	Максимальное (Режим теле)	Минимальное (Широкоугольный режим)	Максимальное (Режим теле)
30"	61 x 46	109 - 148		-1 - 7	
40"	81 x 61	146 - 198		-1 - 10	
60"	120 x 90	221 - 299		-1 - 14	
80"	160 x 120	295 - 400		-2 - 19	
100"	200 x 150	370 - 500		-2 - 24	
120"	240 x 180	445 - 601		-2 - 29	
150"	300 x 230	556 - 752		-3 - 36	

Единицы: см

Размер экрана с соотношением сторон 16:10		Проекционное расстояние A		B	
		Минимальное (Широкоугольный режим)	Максимальное (Режим теле)	Минимальное (Широкоугольный режим)	Максимальное (Режим теле)
30"	65 x 40	96 - 131		-1 - 6	
40"	86 x 54	129 - 175		-1 - 8	
60"	130 x 81	195 - 264		-1 - 13	
80"	170 x 110	261 - 353		-2 - 17	
100"	220 x 130	326 - 442		-2 - 21	
120"	260 x 160	392 - 531		-2 - 25	
150"	320 x 200	491 - 664		-3 - 32	
200"	430 x 270	656 - 886		-4 - 42	

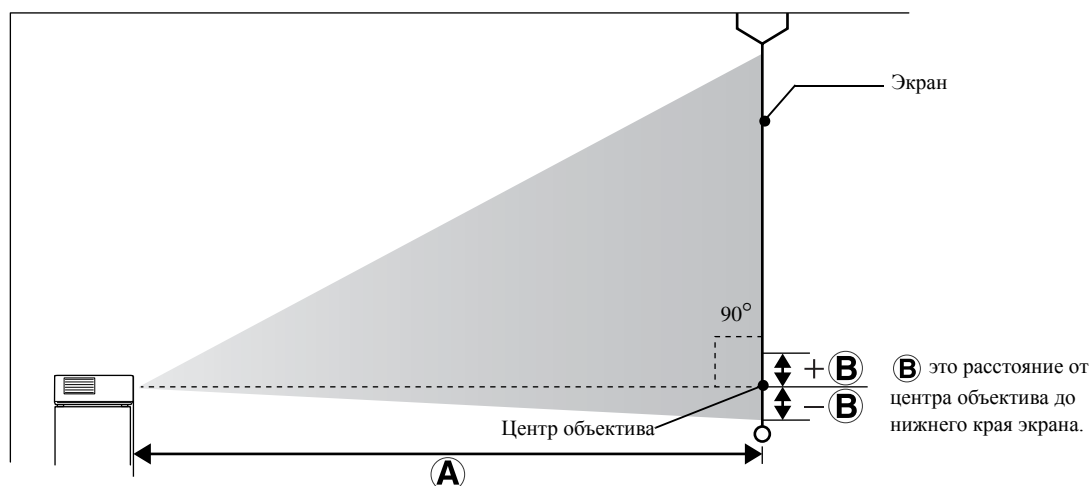

Список совместимых разрешений

Композитный видеосигнал

Единицы: точки

Сигнал	Разрешение	Соотношение сторон		
		Стандартное изображение	Полный экран	Увеличенный
ТВ (NTSC)	720 x 480 720 x 360 *	720 x 540 (4:3)	960 x 540 (16:9)	960 x 540 (16:9)
ТВ (PAL, SECAM)	720 x 576 720 x 432 *	720 x 540 (4:3)	960 x 540 (16:9)	960 x 540 (16:9)

* Изображения Letterbox

Раздельный видеосигнал

Единицы: точки

Сигнал	Разрешение	Соотношение сторон		
		Стандартное изображение	Полный экран	Увеличенный
ТВСЧ (480i, 60 Гц)	720 x 480 720 x 360 *	720 x 540 (4:3)	960 x 540 (16:9)	960 x 540 (16:9)
ТВСЧ (576i, 50 Гц)	720 x 576 720 x 432 *	720 x 540 (4:3)	960 x 540 (16:9)	960 x 540 (16:9)
ТВСЧ (480p)	720 x 480 720 x 360 *	720 x 540 (4:3)	960 x 540 (16:9)	960 x 540 (16:9)
ТВСЧ (576p)	720 x 576 720 x 432 *	720 x 540 (4:3)	960 x 540 (16:9)	960 x 540 (16:9)
ТВВЧ (720p) 16:9	1 280 x 720	960 x 540 (16:9)	-	-
ТВВЧ (1080i) 16:9	1 920 x 1 080	960 x 540 (16:9)	-	-

* Изображения Letterbox

HDMI

Единицы: точки

Сигнал	Разрешение	Соотношение сторон		
		Стандартное изображение	Полный экран	Увеличенный
VGA60	640 x 480 640 x 360 *	720 x 540	960 x 540	960 x 540
SDTV(480i,60Hz)	720 x 480 720 x 360 *	720 x 540	960 x 540	960 x 540
SDTV(576i,50Hz)	720 x 576 720 x 432 *	720 x 540	960 x 540	960 x 540
SDTV(480p)	720 x 480 720 x 360 *	720 x 540	960 x 540	960 x 540
SDTV(576p)	720 x 576 720 x 432 *	720 x 540	960 x 540	960 x 540
SVGA60	800 x 600	720 x 540	960 x 540	960 x 540
XGA60	1 024 x 768	720 x 540	960 x 540	960 x 540
HDTV(720p)	1 280 x 720	960 x 540	-	-

Сигнал	Разрешение	Соотношение сторон		
		Стандартное изображение	Полный экран	Увеличенный
WXGA60	1 280 x 800	864 x 540	960 x 540	960 x 540
SXGA2_60	1 280 x 960	720 x 540	960 x 540	960 x 540
SXGA3_60	1 280 x 1 024	675 x 540	960 x 540	960 x 540
HDTV(1080i)	1 920 x 1 080	960 x 540	-	-
HDTV(1080p,50Hz)	1 920 x 1 080	960 x 540	-	-
HDTV(1080i,60Hz)	1 920 x 1 080	960 x 540	-	-

* Изображения Letterbox

Компьютерное изображение

Единицы: точки

Signal	Resolution	Aspect Mode		
		Стандартное изображение	Полный экран	Увеличенный
VGA60/72/75/85, iMac * 1	640 x 480 640 x 360 * 2	720 x 540	960 x 540	960 x 540
SVGA56/60/72/75/85, iMac * 1	800 x 600 800 x 450 * 2	720 x 540	960 x 540	960 x 540
XGA60/70/75/85, iMac * 1	1 024 x 768 1 024 x 576 * 2	720 x 540	960 x 540	960 x 540
SXGA1_70/75	1 152 x 864	720 x 540	960 x 540	960 x 540
WXGA60/75/85	1 280 x 800	864 x 540	960 x 540	960 x 540
WXGA60-1	1 280 x 768	900 x 540	960 x 540	960 x 540
WXGA60-2	1 360 x 768	956 x 540	960 x 540	960 x 540
SXGA2_60	1 280 x 960	720 x 540	960 x 540	960 x 540
SXGA3_60/75/85	1 280 x 1 024	675 x 540	960 x 540	960 x 540
MAC13"	640 x 480	720 x 540	960 x 540	960 x 540
MAC16"	832 x 624	720 x 540	960 x 540	960 x 540
MAC19"	1 024 x 768	720 x 540	960 x 540	960 x 540
MAC21"	1 152 x 870	715 x 540	960 x 540	960 x 540

*1 Нельзя подключиться к моделям, на которых не установлен выходной разъем VGA.

*2 Изображения Letterbox

Даже при подаче сигналов, обозначенных выше, изображение может быть спроецировано. Однако при этом могут поддерживаться не все функции.

Мелкие символы и т.п. должны быть видимыми.

Список форматов, совместимых с MPEG

Расширение	Видекодек	Аудиокодек	Разрешение
.AVI	MPEG-1/MPEG-2/ MPEG-4 (Advanced Simple Profile)	PCM/ADPCM/MPEG/MP3/WMA/AC3/DTS	PAL: 25 Гц 720 x 576 или менее NTSC: 30 Гц 720 x 480 или менее
.VID/.DIV/.DIVX (Домашний кинотеатр)/.XVID	MPEG-4 (Advanced Simple Profile)	PCM/ADPCM/MPEG/MP3/WMA/AC3/DTS	PAL: 25 Гц 720 x 576 или менее NTSC: 30 Гц 720 x 480 или менее
.MPE/ .MPG/ .MPEG	MPEG-1/ MPEG-2	PCM/ADPCM/LPCM/MPEG/MP3/WMA/AC3/DTS	PAL: 25 Гц 720 x 576 или менее NTSC: 30 Гц 720 x 480 или менее
.DAT	MPEG-1	MPEG I или II /layer II	PAL: 25 Гц 352 x 288/704 x 576 NTSC: 30 Гц 352 x 240/704 x 480
.VOB	MPEG-2	PCM/ADPCM/LPCM/MPEG/MP3/WMA/AC3/DTS	PAL: 25 Гц 720 x 576 NTSC: 30 Гц 720 x 480

Формат файла должен отвечать следующим требованиям:

- Разрешение: до 720 x 576
- Точка GMC (общая компенсация движения): до 1
- Скорость передачи данных: CD: 5,6 Мбит/с
DVD: 19 Мбит/с
USB: 5,57 Мбит/с (однако в зависимости от технических характеристик устройства хранения USB данное значение может быть ниже)

Характеристики

Наименование изделия	EH-DM3			
Габаритные размеры	335 (Ш) x 136 (В) x 239 (Г) мм (включая проекции)			
Размер панели	0,54" в ширину			
Метод отображения	Поликремневая активная матрица на тонкопленочных транзисторах (TFT)			
Разрешение	518 400 пикселей (960 (Ш) x 540 (В) точек) x 3			
Фокусировка	Ручная			
Регулировка масштаба	Цифровая (Ок. 1:1.35)			
Лампа (источник света)	Лампа UHE, мощность 200 Вт, модель: ELPLP56			
Параметры электросети	100 – 240 В перем. тока $\pm 10\%$, 50/60 Гц, 3,5–1,5А			
Потребляемая мощность	100 – 120 Вт	Рабочая: 310 Вт В режиме ожидания: 0,3 Вт		
	200 – 240 Вт	Рабочая: 292 Вт В режиме ожидания: 0,4 Вт		
Рабочая высота над уровнем моря	от 0 до 2 286 м			
Рабочая температура	от +5 до +35°C (без конденсации)			
Температура хранения	от -10 до +60°C (без конденсации)			
Масса	Около 4,2 кг			
Разъемы	Входной	Audio (Аудиовход)	1	Гнездо RCA
		Video (Видеовход)	1	Гнездо RCA
		Компонентный порт	1	Гнездо RCA
		Разъем для подключения компьютера	1	15-контактный разъем Mini D-Sub
		Вход HDMI	1	HDMI
		Входной порт микрофона (Mic)	1	Стерефонический штекер mini
		Порт USB	1	Type A
	Выход	Цифровой коаксиальный аудиовыход	1	Гнездо RCA
		Разъем для подключения наушников	1	3,5-мм mini-jack
Динамики	Максимальная входная мощность 10 Вт, Номинальное сопротивление 8 Ω			
Аудиовыход	Аналоговый аудиовыход	1 динамик: Максимальная выходная мощность (действующая) 10 Вт + 10 Вт (10% THD)		
		1 наушники: 25 мВт/32 Ω		
	Цифровой аудиовыход	Динамический диапазон: 70 дБ или более		
	Цифровой аудиовыход	Цифровой коаксиальный выход		

* Порты USB совместимы не со всеми USB-устройствами.

Угол наклона

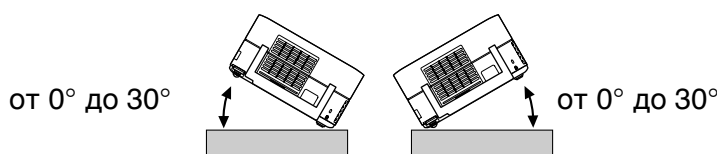

При наклоне более 30 градусов устройство может перестать работать или привести к несчастным случаям.

Глоссарий

HDMI

Сокращение от "High-Definition Multimedia Interface" – стандарт передачи цифровых изображений и звука по одному кабелю. Стандарт HDMI разработан в основном для цифровых домашних устройств и персональных компьютеров, обеспечивает передачу сигналов высококачественного изображения без сжатия. Предусматривает также функцию шифрования цифрового сигнала.

HDTV

Сокращение от "High-Definition Television system" (система телевидения высокой четкости) – новый стандарт телевидения высокой четкости, удовлетворяющий следующим требованиям:

- Разрешение по вертикали 720p или 1080i или выше (где "p" соответствует прогрессивной развертке, а "i" – чересстрочной развертке)
- соотношение сторон экрана 16:9

JPEG

Формат файлов для изображений. Большинство фотокамер сохраняет изображения в формате JPEG.

MP3

Аббревиатура от "MPEG1 Audio Layer-3". Стандарт сжатия аудиоданных. Позволяет значительно уменьшить объём файла и при сохранении высокого качества звука.

NTSC

Аббревиатура от "National Television Standards Committee". Один из стандартов цветного телевидения. Используется в Японии, США и Латинской Америке.

PAL

Аббревиатура от "Phase Alternation by Line". Один из стандартов цветного телевидения. Используется в Китае, Западной Европе за исключением Франции и других странах Азии и Африки.

SDTV

Аббревиатура от "Standard Definition Television" для обозначения системы стандартного телевидения, не удовлетворяющей требованиям HDTV.

SECAM

Аббревиатура от "SEquential Couleur A Memoire". Один из стандартов цветного телевидения. Используется во Франции, Восточной Европе, странах бывшего Советского Союза, на Ближнем Востоке и в некоторых странах Африки.

WMA

Аббревиатура от "Windows Media Audio". Стандарт сжатия аудиоданных, разработанный Microsoft Corporation, США. Для кодирования аудиоданных в формат WMA можно использовать Windows Media Player версий 7 и 7.1, Windows Media Player for Windows XP или Windows Media Player 9 Series.

При кодировании файлов формата WMA, пожалуйста, используйте программное обеспечение, сертифицированное Microsoft Corporation, США.

При использовании не сертифицированного программного обеспечения возможна некорректная работа.

YCbCr

Передача изображений в форме сигнала цветных полос телеприемника (в стандарте NTSC). Выражается значениями Y (сигнал яркости) CbCr (хроматинового (цветного) сигнала).

YPbPr

Передача изображений в форме сигнала цветных полос для систем Hi-Vision. Выражается значениями Y (сигнал яркости) PbPr (цветоразностного сигнала).

Соотношение сторон

Соотношение между длиной и высотой изображения. Изображение HDTV (телевидение высокой четкости) имеет соотношение сторон 16:9 и выглядит удлинённым. Соотношение сторон для стандартного изображения составляет 4:3. Устройство может автоматически определять соотношение сторон в изображении, воспроизводимом с диска.

Коаксиальный цифровой выход

Конвертирует аудиосигнал в цифровой для передачи по коаксиальной линии.





Управление воспроизведением (PBC)

Метод воспроизведения Video CD. Вы можете выбирать изображения или информацию для отображения из меню.

Определения, касающиеся ДИСКОВ

Фрагмент/эпизод/дорожка

Фильм, записанный на DVD, разделён на фрагменты, состоящие из нескольких эпизодов.

Видео-DVD			
Фрагмент 1		Фрагмент 2	
Эпизод 1	Эпизод 2	Эпизод 1	Эпизод 2
			

Video CD и аудиодиски разделены на части, называемые "дорожками".

Video CD/аудио CD			
Дорожка 1	Дорожка 2	Дорожка 3	Дорожка 4
			

Предметный указатель

А–Z

Auto Setup (Автонастройка)	72
Brightness (Яркость)	64
Child Lock (Защита от детей)	65
Color Mode (Цветовой режим)	26
Color Saturation (Насыщенность цвета)	64
Contrast (Контраст)	64
DivX®	33
DivX® VOD	60
High Altitude Mode (Высотный режим)	65
Lamp Hours (Время работы лампы)	65
MP3	33
Sharpness (Резкость)	64
Source (Источник)	65
Tint (Оттенки)	64
TV tuner (ТВ тюнер)	49
USB	11, 48
Video Signal (Видеосигнал)	64
WMA	33

Б

Бл Диска	61
----------------	----

В

Видеовход	49
Входной порт микрофона	55
Входной разъем компьютера	50, 51

Г

Громкость	21
-----------------	----

Д

Дополнительные принадлежности	74
Дорожка	84

З

Замена воздушного фильтра	75
Замена лампы	76

И

Индикаторы	67
------------------	----

К

Кольцо фокусировки	21
--------------------------	----

М

Масштаб	21
Меню	28

Н

Нав MP3/Jpeg	60
Наушники	54

Ночн Режим	60
------------------	----

О

Отключение звука	27
------------------------	----

П

Пароль	60
Перегрев	68
Перерыв	26
Периодичность замены лампы	74
Польз. кнопка	65
Пульт ДУ	16

Р

Расходные материалы	74
Режим ожидания	69

С

Сброс счётчика времени работы лампы	77
Система Dolby	60
Страница Аудио	60
Страница Другие настройки	60
Страница Изображения	64, 65
Страница Информация	65
Страница Параметр	65
Страница Сигнал	64
Страница языковых настроек	59

У

Управление воспроизведением через меню (PBC)	30
Установка батареек	17

Ф

Фрагмент	84
----------------	----

Ц

Цифровой Выход	60
----------------------	----

Ч

Чистка воздушного фильтра и отверстия для забора воздуха	73
Чистка объектива проектора	73
Чистка проектора	73

Э

Экран информации о воспроизводимом объекте	42
Эпизод	84

Я

Язык Дисплея	59
--------------------	----

Запросы

Список адресов действителен на 2 июля 2008 г.

Обновленные контактные адреса доступны на соответствующем Web-сайте, указанном здесь. Если вы не нашли необходимую информацию здесь, посетите главную домашнюю страницу Epson по адресу www.epson.com.

< EUROPE, MIDDLE EAST & AFRICA >

ALBANIA :

INFOSOFT SYSTEM

Gjergji Center, Rr Murat Toptani
Tirana 04000 - Albania
Tel: 00 355 42 511 80/ 81/ 82/ 83
Fax: 00355 42 329 90
Web Address:
http://content.epson.it/about/int_services.htm

AUSTRIA :

EPSON DEUTSCHLAND GmbH

Buropark Donau Inkustrasse 1-7 / Stg. 8 / 1.
OG
A-3400 Klosterneuburg
Tel: +43 (0) 2243 - 40 181 - 0
Fax: +43 (0) 2243 - 40 181 - 30
Web Address:
<http://www.epson.at>

BELGIUM :

EPSON Europe B.V. Branch office Belgium

Belgicastraat 4 - Keiberg
B-1930 Zaventem
Tel: +32 2/ 7 12 30 10
Fax: +32 2/ 7 12 30 20
Hotline: 070 350120
Web Address:
<http://www.epson.be>

BOSNIA AND HERZEGOVINA :

KIMTEC d.o.o.

Poslovni Centar 96-2
72250 Vitez
Tel: 00387 33 639 887
Fax: 00387 33 755 995
Web Address:
http://content.epson.it/about/int_services.htm

BULGARIA :

EPSON Service Center Bulgaria

c/o ProSoft Central Service
Akad. G. Bonchev SRT. bl.6
1113 Sofia
Tel: 00359 2 979 30 75
Fax: 00359 2 971 31 79
Email: info@prosoft.bg
Web Address:
<http://www.prosoft.bg>

CROATIA :

RECRO d.d.

Avenija V. Holjevca 40
10 000 Zagreb
Tel: 00385 1 3650774
Fax: 00385 1 3650798
Web Address:
http://content.epson.it/about/int_services.htm

CYPRUS :

TECH-U SERVICES LTD

2 Papaflessa Str 2235 Latsia
Tel: 00357 22 69 4000
Fax: 00357 22490240
Web Address:
http://content.epson.it/about/int_services.htm

CZECH REPUBLIC :

EPSON EUROPE B.V. Branch Office Czech Republic

Slavickova 1a 63800 Brno
E-mail: infoline@epson.cz
Web Address:
<http://www.epson.cz>
Hotline: 800 142 052

DENMARK :

EPSON Denmark

Generatorvej 8 C 2730 Herlev
Tel: 44508585
Fax: 44508586
Email: denmark@epson.co.uk
Web Address:
<http://www.epson.dk>
Hotline: 70279273

ESTONIA :

EPSON Service Center Estonia

c/o Kulbert Ltd.
Sirge 4, 10618
Tallinn
Tel: 00372 671 8160
Fax: 00372 671 8161
Web Address:
<http://www.epson.ee>

FINLAND :

Epson (UK) Ltd.

Rajatorpantie 41 C FI-01640 Vantaa
Web Address:
<http://www.epson.fi>
Hotline: 0201 552091

FRANCE & DOM-TOM TERRITORY :

EPSON France S.A.

150 rue Victor Hugo BP 320
92305 LEVALLOIS PERRET CEDEX
Web Address:
<http://www.epson.fr>
Hotline: 0821017017

GERMANY :

EPSON Deutschland GmbH

Otto-Hahn-Strasse 4 D-40670 Meerbusch
Tel: +49-(0)2159-538 0
Fax: +49-(0)2159-538 3000
Web Address:
<http://www.epson.de>
Hotline: 01805 2341 10

GREECE :

EPSON Italia s.p.a.

274 Kifisias Avenue -15232 Halandri Greece
Tel: +30 210 6244314
Fax: +30 210 68 28 615
Email:
epson@information-center.gr
Web Address:
http://content.epson.it/about/int_services.htm

HUNGARY :

EPSON EUROPE B.V. Branch Office Hungary

Infopark setany 1.
H-1117 Budapest
Hotline: 06 800 14 783
E-mail: infoline@epson.hu
Web Address: www.epson.hu

IRELAND :

Epson (UK) Ltd.

Campus 100, Maylands Avenue
Hemel Hempstead Herts HP2 7TJ
U.K.Techn.
Web Address:
<http://www.epson.ie>
Hotline: 01 679 9015

ITALY :

EPSON Italia s.p.a.

Via M. Vigano de Vizzi, 93/95
20092 Cimisello Balsamo (MI)
Tel: +39 06. 660321
Fax: +39 06. 6123622
Web Address:
<http://www.epson.it>
Hotline: 02 26830058

KAZAKHSTAN :

EPSON Kazakhstan Rep Office

Gogolya street, 39, Office 707
050002, Almaty, Kazakhstan
Phone +3272 (727) 259 01 44
Fax +3272 (727) 259 01 45
Web Address:
<http://www.epson.ru>

LATVIA :

EPSON Service Center Latvia

c/o ServiceNet LV
Jelgavas 36
1004 Riga
Tel.: 00 371 746 0399
Fax: 00 371 746 0299
Web Address: www.epson.lv

LITHUANIA :

EPSON Service Center Lithuania

c/o ServiceNet
Gaiziunu 3
50128 Kaunas
Tel.: 00 370 37 400 160
Fax: 00 370 37 400 161
Web Address: www.epson.lt

LUXEMBURG :

EPSON DEUTSCHLAND GmbH Branch office Belgium

Belgicastraat 4-Keiberg
B-1930 Zaventem
Tel: +32 2/ 7 12 30 10
Fax: +32 2/ 7 12 30 20
Hotline: 0900 43010
Web Address:
<http://www.epson.be>

MACEDONIAN :

DIGIT COMPUTER ENGINEERING

Bul. Partizanski Odredi 62 Vlez II mezanin
1000 Skopje
Tel: 00389 2 3093393
Fax: 00389 2 3093393
Web Address:
http://content.epson.it/about/int_services.htm

NETHERLANDS :

EPSON Europe B.V. Benelux sales office

Entrada 701
NL-1096 EJ Amsterdam
The Netherlands
Tel: +31 20 592 65 55
Fax: +31 20 592 65 66
Hotline: 0900 5050808
Web Address:
<http://www.epson.nl>

NORWAY :

EPSON NORWAY

Lilleakerveien 4 oppgang 1A
N-0283 Oslo NORWAY
Hotline: 815 35 180
Web Address:
<http://www.epson.no>

POLAND :

EPSON EUROPE B.V.
Branch Office Poland
 ul. Bokserska 66
 02-690 Warszawa
 Poland
 Hotline:(0) 801-646453
 Web Address:
<http://www.epson.pl>

PORTUGAL :

EPSON Portugal
 R. Gregorio Lopes, nº 1514 Restelo 1400-195
 Lisboa
 Tel: 213035400
 Fax: 213035490
 Hotline: 707 222 000
 Web Address:
<http://www.epson.pt>

ROMANIA :

EPSON EUROPE B.V.
Branch Office Romania
 Strada Ion Urdareanu nr. 34
 Sector 5, 050688 Bucuresti
 Tel: 00 40 21 4025024
 Fax: 00 40 21 4025020
 Web Address:
<http://www.epson.ro>

Russia :

EPSON CIS
 Schepkina street, 42, Bldg 2A, 2nd floor
 129110, Moscow, Russia
 Phone +7 (495) 777-03-55
 Fax +7 (495) 777-03-57
 Web Address:
<http://www.epson.ru>

Ukraine:

EPSON Kiev Rep Office
 Pimonenko street, 13, Bldg 6A, Office 15
 04050, Kiev, Ukraine
 Phone +38 (044) 492 9705
 Fax +38 (044) 492 9706
 Web Address:
<http://www.epson.ru>

SERBIA AND MONTENEGRO :

BS PROCESSOR d.o.o.
 Hazdi Nikole Zivkovic a 2
 Beograd - 11000 - F.R. Jugoslavia
 Tel: 00 381 11 328 44 88
 Fax: 00 381 11 328 18 70
 Web Address:
http://content.epson.it/about/int_services.htm

SLOVAKIA :

EPSON EUROPE B.V. Branch Office
Czech Republic
 Slavickova 1a
 638 00 Brno
 Hotline: 0850 111 429 (national costs)
 Email: infoline@epson.sk
 Web Address:
<http://www.epson.sk>

SLOVENIA :

BIROTEHNA d.o.o
 Litijska Cesta 259
 1261 Ljubljana - Dobrunje
 Tel: 00 386 1 5853 410
 Fax: 00386 1 5400130
 Web Address:
http://content.epson.it/about/int_services.htm

SPAIN :

EPSON Iberica, S.A.
 Av. de Roma, 18-26
 08290 Cerdanyola del valles
 Barcelona
 Tel: 93 582 15 00
 Fax: 93 582 15 55
 Hotline: 902 28 27 26
 Web Address:
<http://www.epson.es>

SWEDEN :

Epson Sweden
 Box 329 192 30 Sollentuna Sweden
 Tel: 0771-400134
 Web Address:
<http://www.epson.se>

SWIZERLAND :

EPSON DEUTSCHLAND GmbH
Branch office Switzerland
 Riedmuehlestrasse 8 CH-8305 Dietlikon
 Tel: +41 (0) 43 255 70 20
 Fax: +41 (0) 43 255 70 21
 Hotline: 0848448820
 Web Address:
<http://www.epson.ch>

TURKEY :

TECPRO
 Sti. Telsizler mah. Zincirlidere cad.
 No: 10 Kat 1/2 Kagithane 34410
 Istanbul
 Tel: 0090 212 2684000
 Fax: 0090212 2684001
 Web Address:
<http://www.epson.com.tr>
 Info: bilgi@epsonerisim.com
 Web Address:
<http://www.epson.tr>

UK :

Epson (UK) Ltd.
 Campus 100, Maylands Avenue
 Hemel Hempstead Herts HP2 7TJ
 Tel: (01442) 261144
 Fax: (01442) 227227
 Hotline: 08704437766
 Web Address:
<http://www.epson.co.uk>

AFRICA :

Contact your dealer
 Web Address:
http://www.epson.co.uk/welcome/welcome_africa.htm
 or
<http://www.epson.fr/bienvenu.htm>

SOUTH AFRICA :

Epson South Africa
 Grnd. Flr. Durham Hse, Block 6
 Fourways Office Park
 Cnr. Fourways Blvd. & Roos Str.
 Fourways, Gauteng. South Africa.
 Tel: +27 11 201 7741
 / 0860 337766
 Fax: +27 11 465 1542
 Email: support@epson.co.za
 Web Address:
<http://www.epson.co.za>

MIDDLE EAST :

Epson (Middle East)
 P.O. Box: 17383 Jebel Ali Free Zone Dubai
 UAE(United Arab Emirates)
 Tel: +971 4 88 72 1 72
 Fax: +971 4 88 18 9 45
 Email: supportme@epson.co.uk
 Web Address:
http://www.epson.co.uk/welcome/welcome_africa.htm

< NORTH, CENTRAL AMERICA & CARIBBEANI ISLANDS >**CANADA :**

Epson Canada, Ltd.
 3771 Victoria Park Avenue
 Scarborough, Ontario
 CANADA M1W 3Z5
 Tel: 905-709-9475
 or 905-709-3839
 Web Address:
<http://www.epson.com>

COSTA RICA (Ecuador) :

EPSON Costa Rica.
 De la Embajada Americana,
 200 Sur y 200 Oeste
 Apartado Postal 1361-1200 Pavas
 San Jose, Costa Rica
 Tel: (506) 2210-9555
 Web Address:
<http://www.epson.com.cr>

MEXICO :

EPSON Mexico, S.A. de C.V.
 Boulevard Manuel Avila Camacho 389
 Edificio 1, Conjunto Legaria
 Col. Irrigación, C.P. 11500
 México, DF
 Tel: (52 55) 1323-2052
 Web Address:
<http://www.epson.com.mx>

U. S. A. :

Epson America, Inc.
 3840 Kilroy Airport Way
 Long Beach, CA 90806
 Tel: 562-276-4394
 Web Address:
<http://www.epson.com>

< SOUTH AMERICA >

ARGENTINA (Paraguay, Uruguay) :

EPSON Argentina SRL.

Ave. Belgrano 964
1092, Buenos Aires, Argentina Tel: (54 11)
5167-0300
Web Address:
<http://www.epson.com.ar>

BRAZIL :

EPSON Do Brasil

Av. Tucunaré, 720
Tamboré Barueri,
Sao Paulo, SP Brazil 0646-0020,
Tel: (55 11) 3956-6868
Web Address:
<http://www.epson.com.br>

< ASIA & OCEANIA >

AUSTRALIA :

EPSON AUSTRALIA PTYLIMITED

3, Talavera Road, N.Ryde NSW 2113,
AUSTRALIA
Tel: 1300 361 054
Web Address:
<http://www.epson.com.au>

CHINA :

EPSON (BEIJING) TECHNOLOGY SERVICE CO.,LTD.

1F.A. The Chengjian Plaza NO.18
Beitaipingzhuang Rd.,Haidian District,Beijing,
China
Zip code: 100088
Tel: (86-10) 82255566
Fax: (86-10) 82255123

EPSON (BEIJING) TECHNOLOGY SERVICE CO.,LTD.SHANGHAI BRANCH

4F,Bldg 27.No.69 ,Gui Qing Rd Cao Hejing,
Shanghai, China
ZIP code: 200233
Tel: (86-21) 64851485
Fax: (86-21)64851475

EPSON (BEIJING) TECHNOLOGY SERVICE CO.,LTD.GUANGZHOU BRANCH

ROOM 311 Xinyuan Mansion 898 Tianhe
North,Guangzhou,China
Zip code: 510898
Tel: (86-20) 38182156
Fax: (86-20) 38182155

EPSON (BEIJING) TECHNOLOGY SERVICE CO.,LTD.CHENDU BRANCH

ROOM2803B, Unit, Times Plaza, NO.2,
Zongfu Road, Chengdu, China
Zip code: 610016
Tel: (86-28) 86727703
Fax: (86-28)86727702

HONGKONG :

Epson Service Centre HONG KONG

Unit 517, Trade Square,
681 Cheung Sha Wan Road,
Cheung Sha Wan, Kowloon,
HONG KONG
Support Hotline: (852) 2827 8911
Fax: (852) 2827 4383
Web Address:
<http://www.epson.com.hk>

INDIA:

EPSON INDIA PVT. LTD.

12th Floor, The Millenia, Tower A, No. 1
Murphy Road, Ulsoor, Bangalore 560 008
India
Tel: 1800 425 0011
Web Address:
<http://www.epson.co.in>

HILE (Bolivia) :

EPSON Chile S.A.

La Concepción 322 Piso 3
Providencia, Santiago,Chile
Tel: (562) 230-9500
Web Address:
<http://www.epson.com.cl>

COLOMBIA :

EPSON Colombia LTD.

Calle 100 No 21-64 Piso 7
Bogota, Colombia
Tel: (57 1) 523-5000
Web Address:
<http://www.epson.com.co>

INDONESIA:

PT. EPSON INDONESIA

Wisma Kyoei Prince, 16th Floor,
Jalan Jenderal Sudirman Kav. 3,
Jakarta, Indonesia
Tel: 021 5724350
Web Address:
<http://www.epson.co.id>

JAPAN :

SEIKO EPSON CORPORATION SHIMAUCHI PLANT

VI Customer Support Group:
4897 Shimauchi, Matsumoto-shi, Nagano-ken,
390-8640 JAPAN
Tel: 0263-48-5438
Fax: 0263-48-5680
Web Address:
<http://www.epson.jp>

KOREA :

EPSON KOREA CO., LTD.

11F Milim Tower, 825-22 Yeoksam-dong,
Gangnam-gu, Seoul,135-934 Korea
Tel : 82-2-558-4270
Fax: 82-2-558-4272
Web Address:
<http://www.epson.co.kr>

MALAYSIA :

Epson Malaysia SDN. BHD.

3rd Floor, East Tower, Wisma Consplant 1
No.2, Jalan SS 16/4,
47500 Subang Jaya,
Malaysia.
Tel: 03 56 288 288
Fax: 03 56 288 388
or 56 288 399
Web Address:
<http://www.epson.com.my>

NEW ZEALAND:

Epson New Zealand

Level 4, 245 Hobson St
Auckland 1010
New Zealand
Tel: 09 366 6855
Fax 09 366 865
Web Address:
<http://www.epson.co.nz>

PHILIPPINES:

EPSON PHILIPPINES CORPORATION

8th Floor, Anson's Centre,
#23 ADB Avenue, Pasig City
Philippines
Tel: 032 706 2659
Web Address:
<http://www.epson.com.ph>

PERU :

EPSON Peru S.A.

Av. Canaval y Moreyra 590
San Isidro, Lima, 27, Perú
Tel: (51 1) 418 0210
Web Address:
<http://www.epson.com.pe>

VENEZUELA (Dominican Republic, Jamaica, Trinidad, Barbados, Aruba, Curacao) :

EPSON Venezuela S.A.

Calle 4 con Calle 11-1
Edf. Epson La Urbina Sur Caracas, Venezuela
Tel: (58 212) 240-1111
Web Address:
<http://www.epson.com.ve>

SINGAPORE :

EPSON SINGAPORE PTE. LTD.

1 HarbourFront Place #03-02
HarbourFront Tower One
Singapore 098633.
Tel: 6586 3111
Fax: 6271 5088
Web Address:
<http://www.epson.com.sg>

TAIWAN :

EPSON Taiwan Technology & Trading Ltd.

14F.No. 7, Song Ren Road,
Taipei, Taiwan, ROC.
Tel: (02) 8786-6688
Fax: (02) 8786-6633
Web Address:
<http://www.epson.com.tw>

THAILAND:

EPSON (Thailand) Co.,Ltd.

24th Floor, Empire Tower,
195 South Sathorn Road, Yannawa, Sathorn,
Bangkok 10120, Thailand.
Tel: 02 685 9899
Fax: 02 670 0669
Web Address:
<http://www.epson.co.th>

Все права защищены. Никакую часть данного документа нельзя воспроизводить, хранить в поисковых системах или передавать в любой форме и любыми способами (электронными, механическими, путем копирования, записи и прочими) без предварительного письменного разрешения SEIKO EPSON CORPORATION.

В отношении использования информации, содержащейся в данном документе, никаких патентных обязательств не предусмотрено. Равно как не предусмотрено никакой ответственности за повреждения, произошедшие вследствие использования этой информации.

SEIKO EPSON CORPORATION и ее филиалы не несут ответственности перед покупателями данного продукта или третьими сторонами за понесенные ими повреждения, потери, сборы или затраты, вызванные несчастными случаями, неправильным использованием продукта, недозволенной модификацией, ремонтом или изменением продукта и невозможностью (исключая США) строгого соблюдения инструкций по работе и обслуживанию, разработанных SEIKO EPSON CORPORATION.

SEIKO EPSON CORPORATION не несет ответственности за любые повреждения или проблемы, возникшие в результате использования любых функций или расходных материалов, не являющихся оригинальными продуктами EPSON (Original EPSON Products) или продуктами, одобренными EPSON (EPSON Approved Products).

В содержание настоящего руководства могут быть внесены изменения или обновления без предварительного уведомления.

Рисунки и экраны, которые используются в настоящем документе могут отличаться от действительных рисунков и экранов.

Товарные знаки

Windows Media и логотип Windows являются товарными знаками или зарегистрированными товарными знаками Microsoft Corporation в США и других странах.

XGA является товарным знаком или зарегистрированной торговой маркой корпорации International Business Machine Corporation.

iMac – зарегистрированный товарный знак Apple Computer, Inc.

Изготовлено по лицензии компании Dolby Laboratories. Долби и знак в виде двойной буквы D являются товарными знаками компании Dolby Laboratories.

Manufactured under license under U.S. Patent #'s: 5,451,942; 5,956,674; 5,974,380; 5,978,762; 6,487,535 & other U.S. and worldwide patents issued & pending. DTS and DTS Digital Surround are registered trademarks and the DTS logos and Symbol are trademarks of DTS, Inc. © 1996-2008 DTS, Inc. All Rights Reserved.

"DivX", "DivX Ultra Certified" и соответствующие логотипы являются торговыми марками компании DivX, Inc. и используются в соответствии с лицензией.

Логотип DVD DVD является товарным знаком.

HDMI и High-Definition Multimedia Interface являются товарными знаками или зарегистрированными товарными знаками HDMI Licensing, LLC.

Другие упоминаемые в тексте товарные знаки или зарегистрированные торговые марки являются собственностью соответствующих компаний.